

## INHOUDSTAFEL - TABLE DE MATIÈRES - TABLE OF CONTENTS : PRESENTATION

	<b>PRESENTATIEKOELING</b>	<b>FROID DE PRÉSENTATION</b>	<b>PRESENTATION REFRIGERATION</b>
2 - 9	EILANDEN	ÎLOTS	ISLANDS
10 - 29	WANDKOELERS	UNITÉS MURALES	MULTI-DECKS
30 - 32	WANDVRIEZERS	CONGÉLATEURS MURAUX	MULTI-DECK FREEZERS
33 - 34	GECOMBINEERDE VRIEZERS	CONGÉLATEURS COMBINÉS	COMBINED MULTI-DECK FREEZERS
35 - 37	SEMI-VERTICAAL	SEMI-VERTICAL	SEMI-VERTICAL
38 - 49	KOELTOONBANKEN	COMPTOIRS RÉFRIGÉRÉS	REFRIGERATED DISPLAY COUNTERS
50 - 53	PLAATKOELING	FROID DE CONTACT	CONTACT COOLING
54 - 60	BUFFETTEN - SALAD BARS	BUFFETS - BAR À SALADES	BUFFETS - SALAD BARS
61 - 64	GLASDEURKASTEN	VITRINES VERTICALES	GLASS DOOR CABINETS
65	WIJN BIBLIOTHEEK - KOELKASTEN	VITRINES À VIN ET ARMOIRES	WINE LIBRARY - CABINETS
66 - 67	LIJST MET ICONEN	LISTE DES ICÔNES	LIST OF ICONS

Zie ook [www.crionovo.be](http://www.crionovo.be)  
onder "aanbod"

Voir aussi [www.crionovo.be](http://www.crionovo.be)  
sous "offre"

See also [www.crionovo.be](http://www.crionovo.be)  
under "offer"

EILANDEN  
îLOTS  
ISLANDS

**OSCARTIELLE®**

## URANO 2 - GAIA 2



URANO 2 PANORAMIC



URANO 2 SINGLE

**Zuinig dankzij schuifdeksels, ultrazuinig mogelijk met R290 koudemiddel en met automatische heetgasontdooing!**

- Model "heetgasontdooing" met verticale roosters op binnenomtrek.
- Witte buitenbekleding.
- Glazen schuifdeksels.

**Très économique, grâce aux couvercles coulissants encore plus économique au R290 et avec dégivrage aux gaz chauds automatique!**

- Modèle "dégivrage par gaz chauds" avec des grilles verticales sur le périmètre interne.
- Habillage extérieur blanc.
- Couvercles coulissants en verre.

**Very economical thanks to the sliding lids, even more economical with the possibility of R290 refrigerant and with automatic hot gas defrost!**

- Model "hot gas defrost" with vertical grids on inner perimeter.
- White exterior finishing.
- Sliding lids in glass.



URANO 2 TWIN

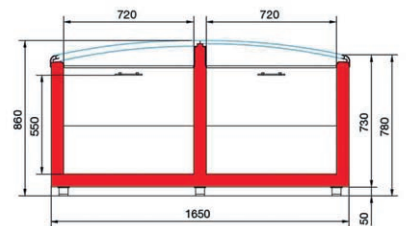

URANO 2 TWIN



EILANDEN - îLOTS - ISLANDS : URANO - GAIA									
TYPE	STOCK								
SINGLE 1650	6 WK	542	105	1650 X 860 X 860	1510 X 720 X 550	429	347	€ 2.814	€ 3.308
SINGLE 2100	6 WK	720	130	2100 X 860 X 860	1960 X 720 X 550	484	457	€ 3.032	€ 3.564
SINGLE 2500	6 WK	878	145	2500 X 860 X 860	2360 X 720 X 550	563	529	€ 3.229	€ 3.820
TST	6 WK	430	145	1820 X 860 X 860	1680 X 720 X 550	512	457	€ 3.603	€ 4.194
TWIN 1650	6 WK	1084	220	1650 X 1650 X 860	1510 X 2 x 720 X 550	858	594	€ 5.469	€ 6.019
TWIN 2100	6 WK	1440	270	2100 X 1650 X 860	1960 X 2 x 720 X 550	968	914	€ 5.836	€ 6.369
TWIN 2500	6 WK	1756	290	2500 X 1650 X 860	2360 X 2 x 720 X 550	1126	1058	€ 6.245	€ 6.927
PANORAMIC	6 WK	430	145	1820 X 860 X 860	1680 X 720 X 550	540	457	€ 4.545	€ 4.791
GAIA	6 WK	943	180	2280 X 1090 X 860	2140 X 950 X 500	602	607	€ 4.768	€ 5.195

TST = kopstuk - TST = tête de gondole - TST = head.

EILANDEN  
ÎLOTS  
ISLANDS

**OSCARTIELLE®**

## URANO 2 - GAIA 2



URANO 2 B2B & TST



GAIA 2

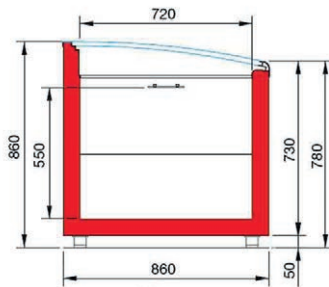

URANO 2 SINGLE



URANO 2 SINGLE

EILANDEN - ÎLOTS - ISLANDS : URANO - GAIA									
R290	SINGLE 1650	SINGLE 2100	SINGLE 2500	TST	TWIN 1650	TWIN 2100	TWIN 2500	PANORAMIC	GAIA
STOCK	6 WK	6 WK	6 WK	6 WK	6 WK	6 WK	6 WK	6 WK	6 WK
€	€ 3.447	€ 3.637	€ 3.929	€ 4.326	€ 6.297	€ 6.600	€ 7.146	€ 4.922	€ 5.304

OPTIES - OPTIONS - OPTIONS : URANO - GAIA											
OPTIE	SINGLE 1650	SINGLE 2100	SINGLE 2500	TST	TWIN 1650	TWIN 2100	TWIN 2500	B2B 1650	B2B 2100	B2B 2500	GAIA
OPTIE 1	€ 254	€ 293	€ 302	€ 313	€ 604	€ 678	€ 689	€ 561	€ 507	€ 585	€ 337
OPTIE 2								€ 100	€ 104	€ 108	
OPTIE 3	€ 771	€ 836	€ 900		€ 1.375	€ 1.555	€ 1.671	€ 1.243	€ 1.372	€ 1.487	€ 1.538
OPTIE 4	€ 18	€ 18	€ 18	€ 25	€ 18	€ 18	€ 18				
OPTIE 5	€ 21	€ 24	€ 24		€ 40	€ 48	€ 48				€ 48

OPTIE 1: Binnenverlichting - éclairage intérieure - interior lighting. (LED)

OPTIE 2: Koppelstuk rug aan rug - couplage dos à dos - coupling Head back to back.

OPTIE 3: Bovenstructuur 2 niveaus - superstructure 2 niveaux - upper structure 2 levels.

OPTIE 4: Verticaal kuischeidingsrooster (H=51cm) - Grille séparation cuve verticale (H=51cm) - Vertical tank separation grid (H=51cm)

OPTIE 5: Zelfklevende prijsstrip - porte-prix adhésifs - price tag, adhesive.

EILANDEN  
îLOTS  
ISLANDS



LAVAL 4 G4 - GANDER G4

- Grijsz buitenbekleding.
- Open bovenkant = LAVAL.
- Glazen schuifdeksels = GANDER.
- Grijsz aluminium profielen.
- Habillage extérieur gris.
- Dessus ouvert = LAVAL.
- Couvertures coulissantes en verre = GANDER.
- Profils gris aluminium.
- Grey exterior finishing.
- Top open = LAVAL.
- Sliding glass covers = GANDER.
- Grey aluminium profiles.



GANDER G4









TN: -1°C/+5°C









BT: -22°C/-25°C  
TN: 0°C/+2°C



Op vraag.  
Sur demande.  
On request.

EILANDEN - îLOTS - ISLANDS : LAVAL 4 G4									
TYPE	STOCK							TN	BT/TN
136	6 WK	279 / 298*	202	1358 X 1026 X 935	1200 X 802 X 290 / 260*	1475 / 1140	699 / 698	€ 5.209	€ 5.436
166	6 WK	349 / 373*	214	1658 X 1026 X 935	1500 X 802 X 290 / 260*	1501 / 1427	699 / 984	€ 5.313	€ 5.525
196	6 WK	419 / 448*	244	1958 X 1026 X 935	1800 X 802 X 290 / 260*	1658 / 1679	1004 / 1396	€ 5.394	€ 6.129
226	6 WK	523 / 559*	280	2258 X 1026 X 935	2100 X 802 X 290 / 260*	1665 / 1684	1004 / 1396	€ 6.021	€ 6.804
256	6 WK	558 / 597*	303	2558 X 1026 X 935	2400 X 802 X 290 / 260*	1928 / 2187	1398 / 1396	€ 6.455	€ 7.217

EILANDEN - îLOTS - ISLANDS : GANDER G4									
TYPE	STOCK							TN	BT/TN
136	6 WK	279 / 298*	232	1358 X 1026 X 935	1200 X 802 X 290 / 260*	1475 / 1129	699 / 698	€ 5.685	€ 6.158
166	6 WK	349 / 373*	244	1658 X 1026 X 935	1500 X 802 X 290 / 260*	1475 / 1424	699 / 698	€ 6.371	€ 6.467
196	6 WK	419 / 448*	282	1958 X 1026 X 935	1800 X 802 X 290 / 260*	1652 / 1655	1004 / 822	€ 6.401	€ 6.801
256	6 WK	553 / 597*	353	2558 X 1026 X 935	2400 X 802 X 290 / 260*	1922 / 2182	1398 / 984	€ 7.156	€ 7.946

BT/TN \*

OPTIES - OPTIONS - OPTIONS : LAVAL 4 G4 - GANDER G4					
TYPE	OPTIE 1	OPTIE 2	OPTIE 3	OPTIE 4	OPTIE 5
136	€ 685	€ 52	€ 67	€ 219	€ 8
166	€ 807	€ 75	€ 80	€ 337	€ 8
196	€ 854	€ 89	€ 100	€ 337	€ 8
226	€ 825	€ 156	€ 105	€ 337	€ 8
256	€ 1.071	€ 184	€ 134	€ 337	€ 8

OPTIE 1: LED binnenverlichting - éclairage intérieur LED - interior LED lighting.  
 OPTIE 2: Buitenafwerking in RAL - finition extérieure RAL - exterior finish in RAL.  
 OPTIE 3: Bodemroosters - grilles de fond - bottom grids.  
 OPTIE 4: Wielen - roues - caster wheels.  
 OPTIE 5: Scheidingsrooster - grille de séparation - wire divider (740x100mm).



EILANDEN  
ÎLOTS  
ISLANDS



VALDES



VALDES



**Grote stockermogelijkheid en optimale zichtbaarheid.**

- Sierstrip RAL kleuren.
- Open bovenkant.
- Binnenafwerking wit, bovenprofielen in alu.
- 1 elektronische regeling voor de dubbele kuip.
- Regelbare bodemroosters.

**Grande possibilité de stockage et visibilité optimale.**

- Bandeau décoratif couleurs RAL.
- Dessus ouvert.
- Finition intérieure blanche, profils supérieurs en alu.
- 1 régulation électronique pour la cuve double.
- Grilles de fond réglables.

**Great stock possibility and optimal visibility.**

- Decoration strip RAL colours.
- Open top.
- White interior finishing, top profiles in aluminium.
- 1 electronic controller for the double tank.
- Adjustable bottom grids.

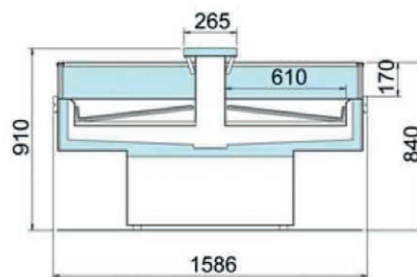

VALDES



EILANDEN - ÎLOTS - ISLANDS : VALDES								
TYPE	STOCK							
2500	6 WK	732 L	450 KG	2600 X 1586 X 910 mm	2500 X 2 X 610 X 170 mm	2841 W	2360 W	€ 10.493 EXCL

OPTIES - OPTIONS - OPTIONS : VALDES			
OPTIE 1	Scheiding roosters 600 x 150 - grilles de séparation 600 x 150 - separation grids 600 x 150.		€ 8
OPTIE 2	Stootranden in inox - Pare-chocs inox - bumpers in stainless steel.		€ 226



EILANDEN  
ÎLOTS  
ISLANDS



ARCHE - ARROW - IMPULS

**Mooi POS - meubel (POINT OF SALES DISPLAY MERCHANDISER) Kantelbaar voor optimale zichtbaarheid en verkoopresultaat.**

- Display meubel – merchandiser.
- Sierstrip kleur OSCARCOLOR.
- Open bovenkant = Arche, glazen schuifdeksels = ARROW.
- Helling display regelbaar tussen 4° en 10°.
- Laadhoogte producten 100 mm (type XP: 150 mm, speciaal type MAX: 160 mm, Impuls 150 mm).
- Aanbouwbaar: Impuls IMP (ook bepaalde Arché op vraag).

**Beau meuble POS (POINT OF SALES) VITRINE DE PRESENTATION Inclinaison pour une visibilité optimale et résultat de vente.**

- Meuble de présentation.
- Bandeau décoratif couleur OSCARCOLOR.
- Dessus ouvert = Arche, couvercles coulissants en verre = ARROW.
- Inclinaison réglable entre 4° et 10°.
- Hauteur de chargement des produits 100 mm (type XP: 150mm, modèle spécial MAX: 160 mm, Impuls 150 mm).
- Modulable: Impuls IMP (aussi certains Arché sur demande).

**Beautiful POS - case (POINT OF SALES DISPLAY MERCHANDISER) Tilttable for an optimal visibility and sales result.**

- Display case – merchandiser.
- Decoration strip colour OSCARCOLOR.
- Top open = Arche, sliding glass covers = ARROW.
- Inclination adjustable between 4° and 10°.
- Product loading height 100 mm (type XP: 150 mm, special type MAX: 160 mm, Impuls 150 mm).
- Modular: Impuls IMP (also some Arché on request).



ARCHE

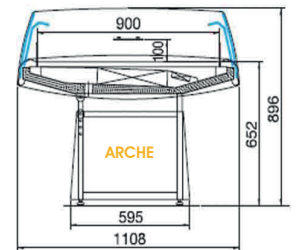
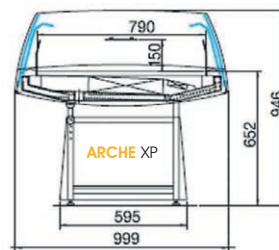

Op vraag.  
Sur demande.  
On request.

EILANDEN - ÎLOTS - ISLANDS : ARCHE - ARROW - IMPULS									
TYPE	STOCK							-1°C/+7°C	-1°C/+5°C
100 XP	6 WK	111	120	977 X 999 X 946	937 X 790 X 150	718	1096		€ 4.241
130	6 WK	113	125	1270 X 1108 X 896	1250 X 900 X 100	734	1096	€ 4.146	
190	6 WK	169	155	1895 X 1108 X 896	1875 X 900 X 100	952	1542	€ 4.901	
130 CMAX	6 WK	180	125	1270 X 1108 X 956	1250 X 900 X 160	952	1542	€ 4.554	
190 CMAX	6 WK	270	155	1895 X 1108 X 956	1875 X 900 X 160	1051	2058	€ 5.578	
IMP 114 XP	STOCK*	175	130	1140 X 1260 X 943	1120 X 1060 X 150	1035	2058		€ 5.246

STOCK\* = met bepaalde opties - STOCK\* = avec certaines options - STOCK\* = with some options.

OPTIES - OPTIONS - OPTIONS : ARCHE - ARROW - IMPULS					
TYPE	OPTIE 1	OPTIE 2	OPTIE 3	OPTIE 4	OPTIE 5
100 XP	€ 122	€ 341	€ 33	€ 255	€ 374
130	€ 123	€ 363	€ 33	€ 278	€ 411
190	€ 184	€ 388	€ 33	€ 328	€ 503

OPTIE 1: Gekleurde banden RAL - bandes colorées RAL - RAL colored bands.  
OPTIE 2: Verlichting - éclairage - lighting.  
OPTIE 3: Wielen - roues - caster wheels.  
OPTIE 4: Stootranden in inox - pare-chocs en inox - bumpers in stainless steel.  
OPTIE 5: Glazen schuifdeksels - couvercles coulissants en verre - sliding glass covers. (Arrow)

EILANDEN  
ÎLOTS  
ISLANDS



IDRA

**Mooi POS - meubel (POINT OF SALES DISPLAY MERCHANDISER) Kantelbaar voor optimale zichtbaarheid en verkoopresultaat.**

- Display meubel – merchandiser (niet aanbouwbaar).
- Sierstrip kleur OSCARCOLOR.
- Open bovenkant.
- Idra Servita : promomeubel met bediening.
- Idra H130 : idem maar met 2 extra tussenniveaus.
- Idra Convertibile: meubel dat zowel voor bediening als voor zelfbediening kan worden ingezet.

**Beau meuble POS (POINT OF SALES) VITRINE DE PRESENTATION Inclinaison pour une visibilité optimale et résultat de vente.**

- Meuble de présentation (non- modulable).
- Bandeau décoratif couleur OSCARCOLOR.
- Dessus ouvert.
- Idra Servita : meuble promo avec service.
- Idra H130 : même chose mais avec 2 niveaux intermédiaires.
- Idra Convertibile: meuble utilisable tant pour service que pour self-service.

**Beautiful POS - case (POINT OF SALES DISPLAY MERCHANDISER) Tilttable for an optimal visibility and sales result.**

- Display case – merchandiser (non-modular).
- Decoration strip colour OSCARCOLOR.
- Top open.
- Idra Servita : promo appliance, for serve-over.
- Idra H130 : same case but with two additional intermediate levels.
- Idra Convertibile: cabinet that can be used both for serve over as for self-service.



IDRA CONVERTIBILE

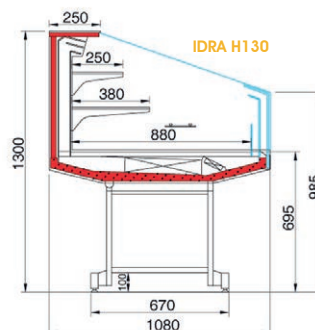
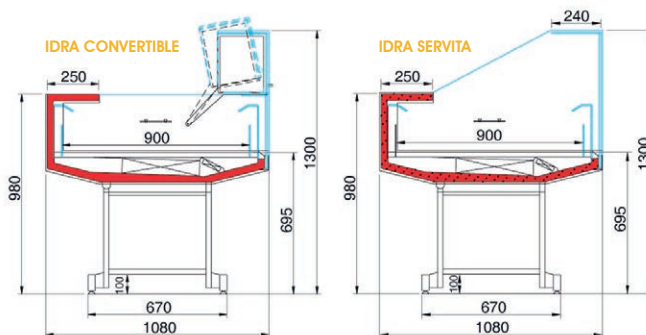
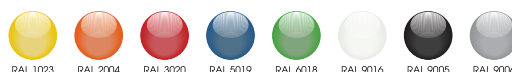

EILANDEN - ÎLOTS - ISLANDS : ARCHE VD-IDRA									
TYPE	STOCK								EXCL
130 SERV	6 WK	169	135	1290 X 1080 X 1300	1250 X 900 X 605	695	1263	€ 5.575	
130 CONV	6 WK	169	135	1290 X 1080 X 1300	1250 X 900 X 605	695	1263	€ 6.559	
H130	6 WK	169	135	1290 X 1080 X 1300	1250 X 900 X 605	695	1263	€ 6.077	

EILANDEN  
îLOTS  
ISLANDS

**OSCARTIELLE®**

MEGA 2 HV - FOX

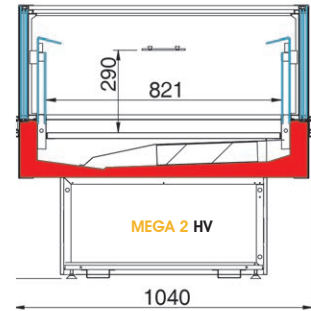

**Zeer zichtbare presentatie voor een verhoogde verkoop!**  
Zuinig in verbruik dankzij doorzichtige deksels (FOX).

- Witte buitenbekleding.
- Open bovenkant = MEGA HV.
- Bovenkant glazen schuifdeksels = FOX.
- Stootranden in grijze PVC.
- Temperatuurcombinaties mogelijk, vanaf 2000mm lengte: steeds 2 koelgroepen.



**R290** Op vraag.  
Sur demande.  
On request.

**Présentation très visible pour une vente augmentée!**  
Economique en consommation grâce aux couvercles transparents (FOX).

- Habillage extérieur blanc.
- Dessus couvercles coulissants en verre = FOX.
- Dessus ouvert = MEGA HV.
- Pare-chocs en PVC gris.
- Combinaisons de température possible, à partir de 2000mm longueur: toujours 2 groupes frigorifiques.

**Very economical presentation for increased sales!**  
Economical consumption thanks to transparent lids (FOX).

- White exterior finishing.
- Top sliding lids in glass = FOX.
- Top open = MEGA HV.
- Bumpers in grey PVC.
- Temperature combinations possible, from 2000mm length: always 2 condensing units.

EILANDEN - îLOTS - ISLANDS : MEGA HV - FOX									
TYPE	STOCK							-1°C/+5°C	-18°C/-20°C
100 BT	6 WK	198	150	1026 X 981 X 945	880 X 777 X 290	769	614		€ 5.244
150 BT	6 WK	309	170	1521 X 981 X 945	1375 X 777 X 290	1231	816		€ 5.756
200 BT	6 WK	422	255	2021 X 981 X 945	1875 X 777 X 290	1540	1214		€ 6.904
250 BT	6 WK	535	320	2521 X 981 X 945	2375 X 777 X 290	2047	1228		€ 7.205
100 TN	6 WK	198	150	1026 X 981 X 945	880 X 777 X 290	763	817	€ 4.751	
150 TN	6 WK	309	170	1521 X 981 X 945	1375 X 777 X 290	1278	817	€ 5.260	
200 TN	6 WK	422	255	2021 X 981 X 945	1875 X 777 X 290	1576	1096	€ 6.057	
250 TN	6 WK	535	320	2521 X 981 X 945	2375 X 777 X 290	2068	1096	€ 6.814	
100 BT/TN	6 WK	198	150	1026 X 981 X 945	880 X 777 X 290	769	614		€ 5.361
150 BT/TN	6 WK	309	170	1521 X 981 X 945	1375 X 777 X 290	1231	816		€ 5.873
200 BT/TN	6 WK	422	255	2021 X 981 X 945	1875 X 777 X 290	1540	1214		€ 7.015
250 BT/TN	6 WK	535	320	2521 X 981 X 945	2375 X 777 X 290	2047	1228		€ 8.044

OPTIES - OPTIONS - OPTIONS : MEGA HV - FOX				
OPTIE	100	150	200	250
OPTIE 1	€ 360	€ 420	€ 444	€ 488
OPTIE 2	€ 37	€ 68	€ 103	€ 129
OPTIE 3	€ 98	€ 184	€ 184	€ 184

OPTIE 1: Glazen schuifdeksels - *couvercle coulissant en verre* - sliding glass lid. (H=965mm)  
OPTIE 2: Bodemroosters - *grilles de fond* - bottom grids.  
OPTIE 3: Wielen - *roues* - caster wheels.



EILANDEN  
îLOTS  
ISLANDS

OSCARTIELLE®

LIBRA ST BT

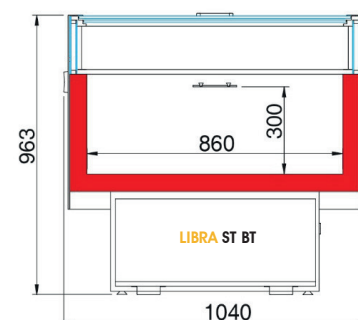

LIBRA ST BT

**Economische, statische diepeilanden met schuifdeksels.**

- Laag verbruik dankzij shell en tube statische verdamper en automatische heetgasontdooing.
- Inwendig en uitwendig wit.
- Glazen schuifdeksels.





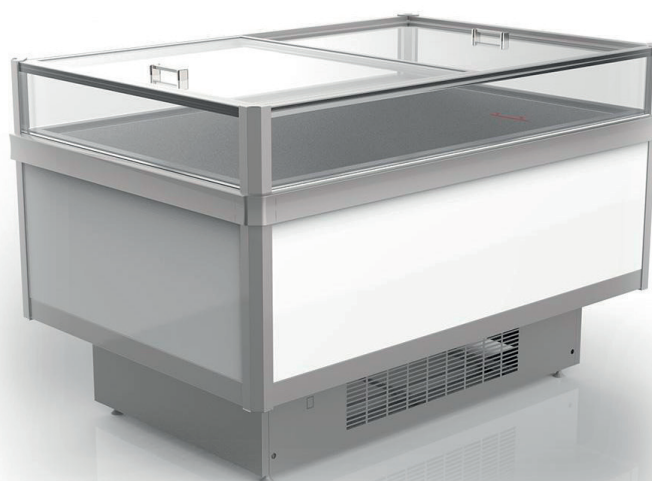

**Îlots négatifs économiques avec couvercles coulissants.**

- Basse consommation grâce à l'évaporateur statique shell et tube et un dégivrage automatique à gaz chauds.
- Intérieur et extérieur couleur blanc.
- Couvercles coulissants vitrés.

**Economical, static display islands with sliding lids.**

- Low consumption thanks to static refrigeration with shell and tube evaporator and automatic hotgas defrost.
- Interior and exterior finishing in white colour.
- Sliding glass covers.



EILANDEN - îLOTS - ISLANDS : LIBRA ST BT								
TYPE	STOCK							€ EXCL
150	6 WK	350	160	1541 X 1040 X 962	1320 X 820 X 300	672	12,54	€ 2.958
200	6 WK	480	200	2041 X 1040 X 962	1320 X 820 X 300	681	13,57	€ 3.249

OPTIES - OPTIONS - OPTIONS : ARCHE - ARROW - IMPULS					
TYPE	OPTIE 1	OPTIE 2	OPTIE 3	OPTIE 4	OPTIE 5
150	€ 349	€ 12	€ 109	€ 26	€ 167
200	€ 454	€ 22	€ 136	€ 26	€ 167

- OPTIE 1: LED binnerverlichting - éclairage intérieur LED - interior LED lighting.  
 OPTIE 2: Prijsdragers wit - portes-prix blanc - price strips white.  
 OPTIE 3: Regelbare bodemroosters - grilles de fond réglables - adjustable bottom grids.  
 OPTIE 4: Scheidingsrooster kuip - grille séparation cuve - wire divider.  
 OPTIE 5: Wielen - roulettes - castor wheels.

WANDKOELERS  
UNITS MURALES  
MULTI-DECKS



VENERE

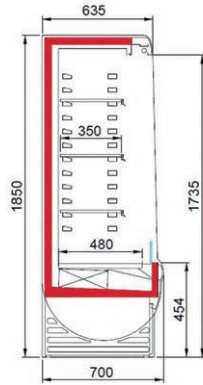

VENERE

SMART XP

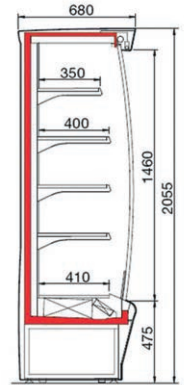

SMART XP

MINOR 2000

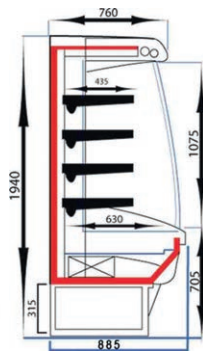

MINOR 2000

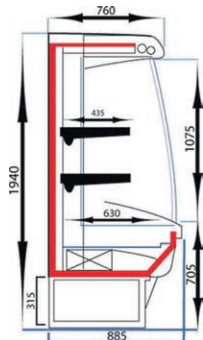

MINOR 2000 FV

SATURNO

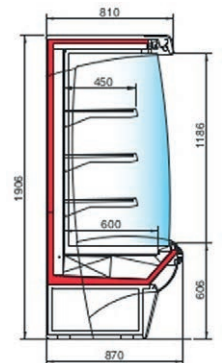

SATURNO

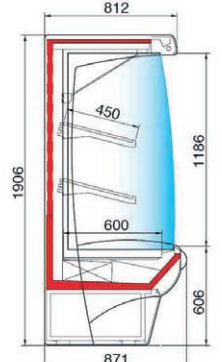

SATURNO FV

WANDKOELERS  
UNITÉS MURALES  
MULTI-DECKS



ARGUS TN DOORS

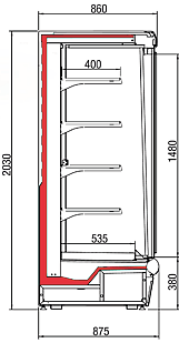

ARGUS TN DOORS

ARGUS BT DOORS

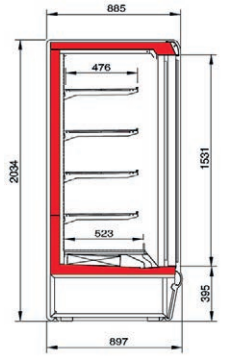

ARGUS BT DOORS

ARGUS XP

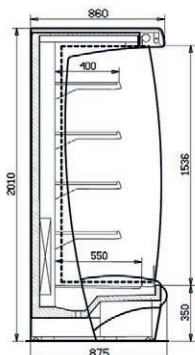

ARGUS XP

ARGUS FV

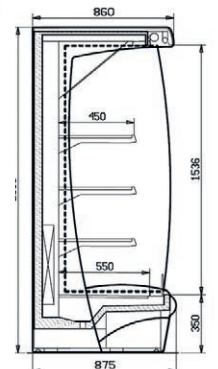

ARGUS FV

WANDKOELERS  
UNITÉS MURALES  
MULTI-DECKS



CONCORDIO TOP 60 & 80

**Zuiver en stiller door koelunit op afstand en door LED verlichting. Duurzame RVS constructie. Verhoogde verkoop door zichtbaarheid tussen heup en oog.**

- LED plafond verlichting en over de hele hoogte langs beide zijden.
- Legvlakken regelbaar in hoogte & helling, met prijs houders.
- Panoramische zijpanelen.
- Nachtgordijn standaard voorzien.
- Afsluitbaar rolluik mogelijk als optie.
- Aanbouwbaar.

**Plus économique et plus silencieux par groupe à distance et grâce à l'éclairage LED. Construction inox durable. Vente augmentée par une grande visibilité entre hanche et œil.**

- Eclairage LED plafonnier et sur toute la hauteur, les 2 côtés.
- Étagères réglables en hauteur et inclinaison, avec portes-prix.
- Joux panoramiques.
- Rideau de nuit monté en standard.
- Volet roulant fermable possible en option.
- Modulable.

**More economical and more silent because split condensing unit and LED lighting. Stainless steel construction with long life time. Accelerated sales thanks to a great visibility between hip and eye.**

- LED canopy lighting and over the whole height, on both sides.
- Level plates adjustable in height & inclination, with price holders.
- Panoramic side panels.
- Night curtain fitted as standard.
- Lockable shutter available as an option.
- Modular.



CONCORDIO TOP 80

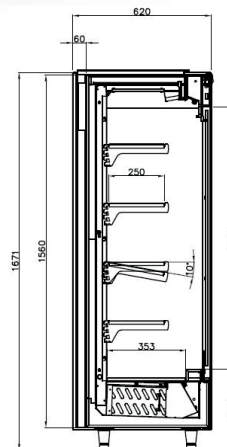

CONCORDIO TOP 60

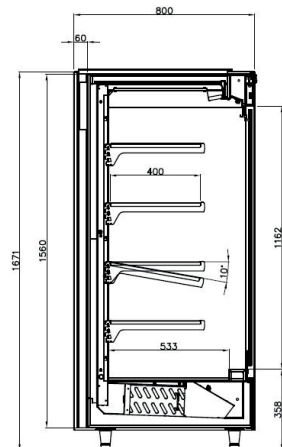

CONCORDIO TOP 80

WANDKOELERS - UNITÉS MURALES - WALL UNITS : CONCORDIO TOP 60								
TYPE	STOCK							€ EXCL
70	6 WK	4	141	685 X 620 X 1560	625 X 353 X 1162	748	1360	€ 3.578
100	6 WK	4	176	997 X 620 X 1560	937 X 353 X 1162	873	1762	€ 3.945
130	6 WK	4	240	1310 X 620 X 1560	1250 X 353 X 1162	1078	1997	€ 4.460
160	6 WK	4	282	1622 X 620 X 1560	1562 X 353 X 1162	1603	2604	€ 4.943
200	6 WK	4	313	1935 X 620 X 1560	1875 X 353 X 1162	1700	2804	€ 5.687

WANDKOELERS - UNITÉS MURALES - WALL UNITS : CONCORDIO TOP 80								
TYPE	STOCK							€ EXCL
70	6 WK	4	141	685 X 800 X 1560	625 X 533 X 1162	748	1360	€ 3.844
100	6 WK	4	176	997 X 800 X 1560	937 X 533 X 1162	873	1762	€ 4.137
130	6 WK	4	240	1310 X 800 X 1560	1250 X 533 X 1162	1078	1997	€ 4.676
160	6 WK	4	282	1622 X 800 X 1560	1562 X 533 X 1162	1603	2604	€ 5.138
200	6 WK	4	313	1935 X 800 X 1560	1875 X 533 X 1162	1700	2804	€ 5.743

## WANDKOELERS UNITÉS MURALES MULTI-DECKS



### CONCORDIO BASE 60

#### **Zuiver met LED verlichting + nacht gordijn.** **Duurzame RVS constructie.**

- LED plafond verlichting en over de hele hoogte langs beide zijden.
- Legvlakken regelbaar in hoogte & helling, met prijs houders.
- Panoramische zijpanelen.
- Nacht gordijn standaard voorzien.
- Afsluitbaar rolluik mogelijk als optie.
- Aanbouwbaar.

#### **Plus économique avec éclairage LED + rideau de nuit.** **Construction inox durable.**

- Eclairage LED plafonnier et sur toute la hauteur, les 2 côtés.
- Étagères réglables en hauteur et inclinaison, avec portes-prix.
- Joutes panoramiques.
- Rideau de nuit monté en standard.
- Volet roulant fermable possible en option.
- Modulable.

#### **More economical with LED lighting + night blind.** **Stainless steel construction with long life time.**

- LED canopy lighting and over the whole height, on both sides.
- Level plates adjustable in height & inclination, with price holders.
- Panoramic side panels.
- Night curtain fitted as standard.
- Lockable shutter available as an option.
- Modular.

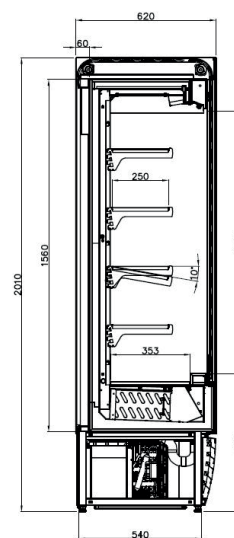

CONCORDIO BASE 60

CONCORDIO BASE 60  
met rolluik - avec volet - with shutter.

#### WANDKOELERS - UNITÉS MURALES - WALL UNITS : CONCORDIO BASE 60

TYPE	STOCK								
70	6 WK	4	141	685 X 620 X 1925	625 X 353 X 1162	748	1360	€ 3.857	€ 4.088
100	6 WK	4	176	997 X 620 X 1925	937 X 353 X 1162	873	1762	€ 4.099	€ 4.311
130	6 WK	4	240	1310 X 620 X 1925	1250 X 353 X 1162	1078	1997	€ 4.680	€ 5.038
160	6 WK	4	282	1622 X 620 X 1925	1562 X 353 X 1162	1603	2604	€ 5.259	€ 5.644
200	6 WK	4	313	1935 X 620 X 1925	1875 X 353 X 1162	1700	2804	€ 6.030	€ 6.475

WANDKOELERS  
UNITÉS MURALES  
MULTI-DECKS



CONCORDIO BASE 80

**Zuiver met LED verlichting + nachtgordijn.**  
**Duurzame RVS constructie.**

- LED plafond verlichting en over de hele hoogte langs beide zijden.
- Legvlakken regelbaar in hoogte & helling, met prijs houders.
- Panoramische zijpanelen.
- Nachtgordijn standaard voorzien.
- Afsluitbaar rolluik mogelijk als optie.
- Aanbouwbaar.

**Plus économique avec éclairage LED + rideau de nuit.**  
**Construction inox durable.**

- Eclairage LED plafonnier et sur toute la hauteur, les 2 côtés.
- Étagères réglables en hauteur et inclinaison, avec portes-prix.
- Joues panoramiques.
- Rideau de nuit monté en standard.
- Volet roulant fermable possible en option.
- Modulable.

**More economical with LED lighting + night blind.**  
**Stainless steel construction with long life time.**

- LED canopy lighting and over the whole height, on both sides.
- Level plates adjustable in height & inclination, with price holders.
- Panoramic side panels.
- Night curtain fitted as standard.
- Lockable shutter available as an option.
- Modular.



CONCORDIO BASE 80

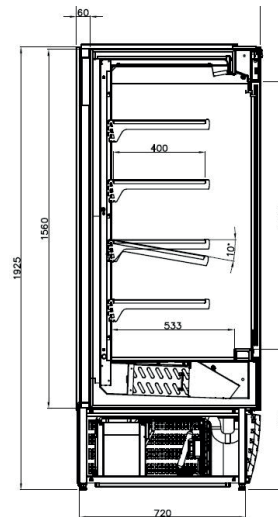

CONCORDIO BASE 80

WANDKOELERS - UNITÉS MURALES - WALL UNITS : CONCORDIO BASE 80									
TYPE	STOCK								
70	6 WK	4	141	685 X 800 X 1925	625 X 533 X 1162	748	1360	€ 4.050	€ 4.263
100	6 WK	4	176	997 X 800 X 1925	937 X 533 X 1162	873	1762	€ 4.304	€ 4.527
130	6 WK	4	240	1310 X 800 X 1925	1250 X 533 X 1162	1078	1997	€ 4.911	€ 5.281
160	6 WK	4	282	1622 X 800 X 1925	1562 X 533 X 1162	1603	2604	€ 5.465	€ 5.860
200	6 WK	4	313	1935 X 800 X 1925	1875 X 533 X 1162	1700	2804	€ 6.089	€ 6.717
260	6 WK	4	480	2560 X 800 X 1925	2500 X 533 X 1162	2355	3524	€ 8.141	€ 9.002

# WANDKOELERS UNITÉS MURALES MULTI-DECKS



## CONCORDIO OPTIONS

OPTIES - OPTIONS - OPTIONS : CONCORDIO TOP					
OPTIE	70	100	130	160	200
OPTIE 1	€ 289 *	€ 327 *	€ 501 **	€ 539 **	€ 731 ***
OPTIE 2	€ 276	€ 364	€ 515	€ 549	€ 715
OPTIE 3	€ 82	€ 113	€ 153	€ 195	€ 256
OPTIE 4	€ 651	€ 780	€ 868	€ 996	
OPTIE 5	€ 847	€ 1.029	€ 1.223	€ 1.327	
OPTIE 6			€ 504		€ 739
OPTIE 7		€ 36	€ 36		€ 36
OPTIE 8					
OPTIE 9		+10 %	+10 %		+10 %
OPTIE 10		+4 %	+4 %		+4 %
OPTIE 11		0	0		0
OPTIE 12					

OPTIES - OPTIONS - OPTIONS : CONCORDIO BASE 60					
OPTIE	70	100	130	160	200
OPTIE 1	€ 288 *	€ 327 *	€ 501 **	€ 539 **	€ 731 ***
OPTIE 2	€ 278	€ 364	€ 515	€ 549	€ 694
OPTIE 3	€ 82	€ 113	€ 153	€ 195	€ 256
OPTIE 4	€ 651	€ 780	€ 868	€ 996	
OPTIE 5	€ 847	€ 1.029	€ 1.223	€ 1.327	
OPTIE 6			€ 500	€ 680	€ 642
OPTIE 7	€ 36	€ 36	€ 36	€ 36	€ 36
OPTIE 8					
OPTIE 9	+10 %	+10 %	+10 %	+10 %	+10 %
OPTIE 10	+4 %	+4 %	+4 %	+4 %	+4 %
OPTIE 11	0	0	0	0	0
OPTIE 12	€ 158	€ 158	€ 158	€ 158	€ 234

OPTIES - OPTIONS - OPTIONS : CONCORDIO BASE 80						
OPTIE	70	100	130	160	200	260
OPTIE 1	€ 288 *	€ 327 *	€ 501 **	€ 539 **	€ 731 ***	€ 1.001 ****
OPTIE 2	€ 276	€ 365	€ 516	€ 549	€ 643	€ 1.031
OPTIE 3	€ 83	€ 113	€ 154	€ 197	€ 255	€ 302
OPTIE 4	€ 651	€ 780	€ 868	€ 996		
OPTIE 5	€ 847	€ 1.029	€ 1.223	€ 1.327		
OPTIE 6			€ 500	€ 680	€ 693	
OPTIE 7	€ 36	€ 36	€ 36	€ 36	€ 36	€ 36
OPTIE 8						
OPTIE 9	+10 %	+10 %	+10 %	+10 %	+10 %	+10 %
OPTIE 10	+4 %	+4 %	+4 %	+4 %	+4 %	+4 %
OPTIE 11	0	0	0	0	0	0
OPTIE 12	€ 158	€ 158	€ 158	€ 158	€ 234	€ 234

\* | \*\* | \*\*\* | \*\*\*\* : aantal deuren - nombre de portes - number of doors.

- OPTIE 1: dubbelglas deuren - portes vitrées double vitrage - double glazed doors.  
 OPTIE 2: verlichting onder elk niveau - éclairage sous chaque niveau - shelf lighting.  
 OPTIE 3: plexi productstoppers - arrêts produits plexi - plexi shelf risers.  
 OPTIE 4: manueel rolluik met slot - volet roulant manuel avec serrure - manual shutter with lock.  
 OPTIE 5: elektrisch rolluik - volet roulant électrique - electric shutter.  
 OPTIE 6: back loading - chargement par l'arrière - back loading.  
 OPTIE 7: slot - serrure - lock : per deur vooraan/achteraan - par porte avant/arrière - each door front/back  
 OPTIE 8: witte skinplate op vraag (miniprijs) - tôle plastifiée blanche sur demande (moins-value) - white skinplate: on request (reduction).  
 OPTIE 9: inwendig zwart - noire interne - inside black.  
 OPTIE 10: uitwendig zwart - extérieur noir - exterior: black.  
 OPTIE 11 : 2 volle zijwanden - jous pleines - full side walls.  
 OPTIE 12: Wielen - roues - caster wheels.

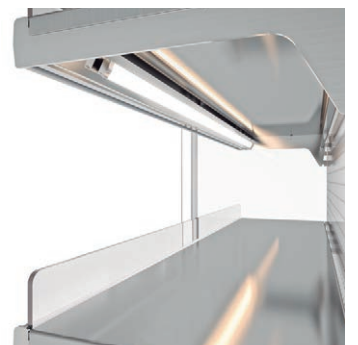

# WANDKOELERS UNITÉS MURALES MULTI-DECKS

**OSCARTIELLE®**

## DIONE

**Modulaire wandkoeler, strak en eigentijds ondiep model.**

- **Ledverlichting bovenaan (achter frontpaneel in OSCARCOLOR kleur).**
- **Manueel nachtgordijn standaard bij open versies.**
- Binnenkant standaard wit.
- Legvlakken regelbaar in hoogte & helling, met alu prijshouders en plexi productstoppers.
- Panoramische zijpanelen.
- Aanbouwbaar.
- Versie koelgroep op afstand = aansluiten op afvoer.
- Versies mogelijk met deuren en "twin" rug aan rug met deuren, 4-zijdig glas.

**Mural modulaire, modèle lisse et contemporain étroit.**

- **Eclairage LED en haut (derrière fronton en couleurs OSCARCOLOR).**
- **Rideau de nuit manuel standard pour les version ouvertes.**
- Intérieur standard blanc.
- Etagères réglables en hauteur et inclinaison, avec portes-prix alu et arrêts produits plexi.
- Joues panoramiques.
- Modulaire.
- Version sans groupe = connection à l'égout.
- Versions possible avec portes et "twin" dos à dos avec portes, 4-faces vitrées.

**Modular multideck, tight and contemporary undeeep model.**

- **LED lighting on top (behind front panel, OSCARCOLOR colour).**
- **Manual night curtain included for open versions.**
- Interior standard white.
- Level plates adjustable in height & inclination, with aluminium price holders and plexi shelf risers.
- Panoramic sides.
- Modular.
- Version group built-out = connect to discharge.
- Versions possible with doors and "twin" back to back with doors, 4-sides glazed.



DIONE

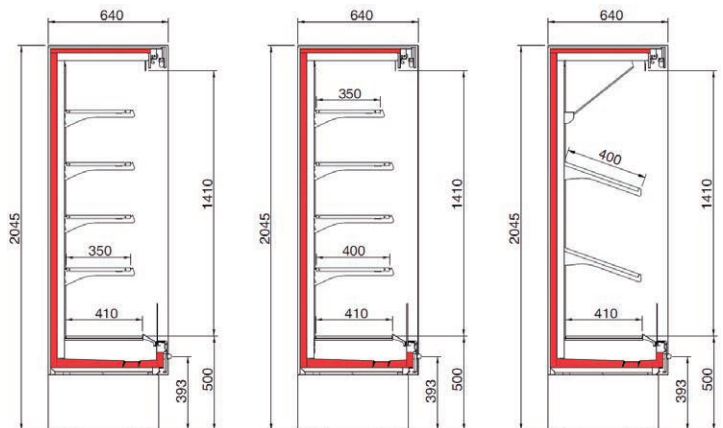
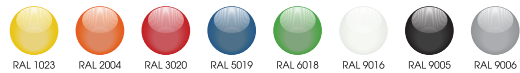

DIONE XP

DIONE MP

DIONE FV

WANDKOELERS - UNITÉS MURALES - WALL UNITS : DIONE MP						+2°C/+4°C			
TYPE	STOCK	Icon	KG	EXT (mm)	INT (mm)	W	W	Icon	Icon
70	6 WK	4	205	660 X 640 X 2045	650 X 410 X 1410	940	670	€ 3.806	€ 4.483
100	6 WK	4	245	977 X 640 X 2045	937 X 410 X 1410	1055	1012	€ 3.919	€ 4.697
135	6 WK	4	288	1290 X 640 X 2045	1250 X 410 X 1410	1299	1350	€ 4.105	€ 5.023
200	6 WK	4	405	1915 X 640 X 2045	1875 X 410 X 1410	1748	2025	€ 5.213	€ 6.552
250	6 WK	4	470	2540 X 640 X 2045	2500 X 410 X 1410	2571	2700	€ 6.292	€ 8.339



# WANDKOELERS UNITÉS MURALES MULTI-DECKS

# OSCARTIELLE®

## DIONE DOORS

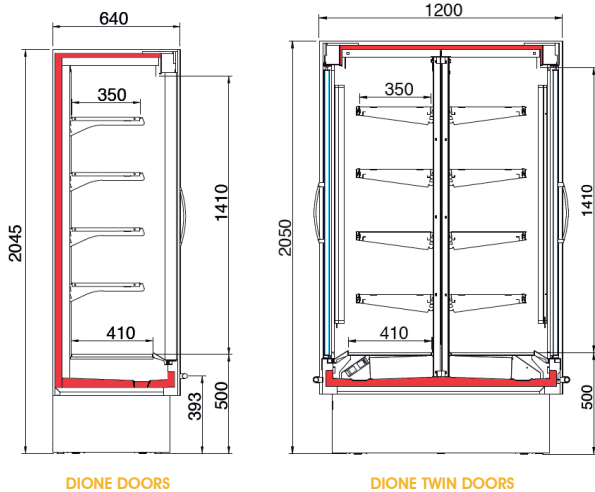

DIONE DOORS

DIONE TWIN DOORS



DIONE DOORS

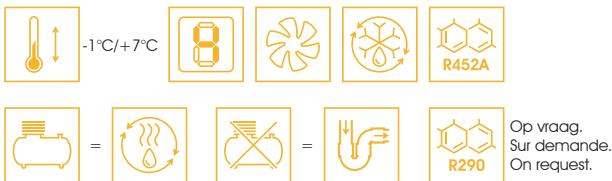

WANDKOELERS - UNITÉS MURALES - WALL UNITS : DIONE DOORS						+2°C/+4°C			
TYPE	STOCK		KG	EXT mm	INT mm	W	W		
70	6 WK	1	245	660 X 640 X 2045	650 X 410 X 1410	940	603	€ 4.492	€ 5.297
100	6 WK	2	290	977 X 640 X 2045	937 X 410 X 1410	1055	830	€ 5.028	€ 5.709
135	6 WK	2	330	1290 X 640 X 2045	1250 X 410 X 1410	1299	1108	€ 5.455	€ 6.023
200	6 WK	4	450	1915 X 640 X 2045	1875 X 410 X 1410	1748	1661	€ 7.663	€ 8.453
250	6 WK	4	570	2540 X 640 X 2045	2500 X 410 X 1410	2571	2215	€ 8.910	€ 10.460

OPTIES - OPTIONS - OPTIONS : DIONE (DOORS)							
TYPE	OPTIE 1	OPTIE 2	OPTIE 3	OPTIE 4	OPTIE 5	OPTIE 6	OPTIE 7
70	€ 622	€ 172	€ 15			€ 175	€ 158
100	€ 673	€ 212	€ 15	€ 18	€ 187	€ 175	€ 158
135	€ 827	€ 293	€ 15	€ 26	€ 217	€ 198	€ 158
200	€ 1.345	€ 475	€ 15	€ 38	€ 287	€ 218	€ 633
250	€ 1.657	€ 573	€ 15	€ 51	€ 351	€ 282	€ 633

OPTIE 1: LED verlichting onder 4 niveaus - éclairage LED sous 4 niveaux - LED lighting under 4 shelves.  
 OPTIE 2: In- en uitwendig zwart - Intérieur et extérieur noir - in- and outside black.  
 OPTIE 3: Productscheiding in plexi - séparation produit en plexi - plexi shelf divider.  
 OPTIE 4: Plexi product stoppers per niveau - arrêts-produits plexi par niveau - plexi shelf riser per level.  
 OPTIE 5: (-1°C/+5°C) versie M1 (ander koelvermogen) - version M1 (autre puissance frigo) - version M1 (other cooling power).  
 OPTIE 6: Stootrand voorzijde in RVS - pare-chocs avant en acier inoxydable - front bumper in stainless steel.  
 OPTIE 7: Ventilatoren lager verbruik - ventilateurs basse consommation - fans low consumption.

# WANDKOELERS UNITÉS MURALES MULTI-DECKS



## VISION

### Open wandkoeler, strak en eigentijds model.

- Ledverlichting bovenaan (achter frontpaneel in OSCARCOLOR kleur).
- Manueel nachtgordijn standaard bij open versies.
- Legvlakken regelbaar in hoogte & helling, met prijshouders.
- Binnenkant standaard wit.
- Panoramische zijpanelen, 40mm.
- Aanbouwbaar.
- Versie koelgroep op afstand = aansluiten op afvoer.

### Mural ouvert, modèle lisse et contemporain.

- Eclairage LED en haut (derrière fronton en couleurs OSCARCOLOR).
- Rideau de nuit manuel standard pour les version ouvertes.
- Étagères réglables en hauteur et inclinaison, avec portes-prix.
- Intérieur standard blanc.
- Joues panoramiques, 40mm.
- Modulable.
- Version sans groupe = connection à l'égout.

### Open multideck, tight and contemporary model.

- LED lighting on top (behind front panel, OSCARCOLOR colour).
- Manual night curtain included for open versions.
- Level plates adjustable in height & inclination, with price holders.
- Interior standard white.
- Panoramic sides, 40mm.
- Modular.
- Version group built-out = connect to discharge.



+2°C/+4°C  
  
  
  
  
  
  
  
 Op vraag. Sur demande. On request.

WANDKOELERS - UNITÉS MURALES - WALL UNITS : VISION 85/205						+2°C/+4°C			
TYPE	STOCK								
100	6 WK	4	245	978 X 860 X 2050	938 X 535 X 1535	1794	1078	€ 4.091	€ 5.421
135	6 WK	4	288	1290 X 860 X 2050	1250 X 535 X 1535	1875	1438	€ 4.437	€ 6.302
200	6 WK	4	405	1915 X 860 X 2050	1875 X 535 X 1535	3591	2156	€ 5.378	€ 8.025
260	6 WK	4	470	2540 X 860 X 2050	2500 X 535 X 1535	3750	2738	€ 6.654	€ 9.737
375	6 WK	4	620	3790 X 860 X 2050	1250 X 535 X 1535		4313	€ 9.260	

	OPTIES - OPTIONS - OPTIONS : VISION					OPTIES - OPTIONS - OPTIONS : VISION DOORS						
	100	135	200	260	375	100	135	200	250	385	135 BT	200 BT
OPTIE 1	€ 742	€ 894	€ 1.421	€ 1.718	€ 1.986	€ 742	€ 894	€ 1.421	€ 1.718	€ 2.449		
OPTIE 2	€ 21	€ 26	€ 42	€ 51	€ 76	€ 21	€ 26	€ 42	€ 51	€ 76		
OPTIE 3	€ 109	€ 125	€ 138	€ 197	€ 226							
OPTIE 4	€ 126	€ 131	€ 156	€ 183	€ 275	€ 126	€ 131	€ 156	€ 183	€ 275	€ 132	€ 156
OPTIE 5	€ 172	€ 212	€ 293	€ 475	€ 573							
OPTIE 6	€ 255	€ 255	€ 255	€ 255	€ 255							
OPTIE 7						€ 112	€ 129	€ 144	€ 202	€ 232		

# WANDKOELERS UNITÉS MURALES MULTI-DECKS

# OSCARTIELLE®

## VISION DOORS

### Gesloten wandkoeler.

- **LEDverlichting (OSCARCOLOR) bovenaan (BT: verticaal).**
- Legvlakken regelbaar in hoogte & helling, met prijs houders.
- Binnenkant standaard wit.
- Panoramische zijpanelen, 40mm.
- Aanbouwbaar.
- Versie koelgroep op afstand = aansluiten op afvoer.

### Mural Mural fermé.

- **Eclairage LED (OSCARCOLOR) en haut (BT: vertical).**
- Étagères réglables en hauteur et inclinaison, avec portes-prix.
- Intérieur standard blanc.
- Joints panoramiques, 40mm.
- Modulable.
- Version sans groupe = connection à l'égout.











### Closed multideck.

- **LED lighting (OSCARCOLOR) on top (BT: vertical).**
- Level plates adjustable in height & inclination, with price holders.
- Interior standard white.
- Panoramic sides, 40mm.
- Modular.
- Version group built-out = connect to discharge.



Op vraag.  
Sur demande.  
On request.



WANDKOELERS - UNITÉS MURALES - WALL UNITS : VISION DOORS 85/205						TN:  +2°C/+4°C	BT:  -18°C/-20°C		
TYPE	STOCK					 W	 W		
100	6 WK	2	245	978 X 860 X 2050	938 X 570 X 1535	1091	731	€ 5.721	€ 6.847
135	6 WK	2	336	1290 X 860 X 2050	1250 X 570 X 1535	1179	975	€ 6.092	€ 6.979
200	6 WK	4	444	1915 X 860 X 2050	1875 X 570 X 1535	1258	1463	€ 8.179	€ 10.714
260	6 WK	4	570	2540 X 860 X 2050	2500 X 570 X 1535	1456	1950	€ 9.723	€ 12.149
385	6 WK	6	800	3790 X 860 X 2050	3750 X 570 X 1535		2925	€ 13.117	
135 BT	6 WK	2	350	1350 X 860 X 2050	1250 X 570 X 1410	1779	975	€ 7.304	€ 9.082
200 BT	6 WK	3	460	1975 X 860 X 2050	1875 X 570 X 1410	2209	1463	€ 8.801	€ 10.619
260 BT	6 WK	4	640	2600 X 860 X 2050	2500 X 570 X 1410	2705	1950	€ 11.294	

OPTIE 1: LED verlichting onder 4 niveaus - éclairage LED sous 4 niveaux - LED lighting under 4 shelves.

OPTIE 2: Plexi product stoppers 1 niveau - arrêts-produits plexi 1 niveau - plexi shelf riser 1 row.

OPTIE 3: (-1°C/+5°C) versie M1 (ander koelvermogen - version M1 (autre puissance frigo) - version M1 (other cooling power).

OPTIE 4: Stootrand voorzijde in RVS - pare-chocs avant en acier inoxydable - front bumper in stainless steel.

OPTIE 5: In- en uitwendig zwart - intérieur et extérieur noir - in- and outside black (RAL9005).

OPTIE 6: Paar volle zijwanden met inwendige spiegel - joves pleines avec intérieur miroir - full side walls with interior mirror.

OPTIE 7: Elektrische ontdooing versie (TN) - dégivrage électrique version (TN) - electrical defrost version (TN)

## WANDKOELERS UNITÉS MURALES MULTI-DECKS

### OSAKA 3P

#### Strak en eigentijds model.

**Gesloten wandkoeler OSAKA = PANAMA + Deuren = 52% energiebesparing!**

- Wandkoeler met glasdeuren, standaard dubbel glas met dun, slank deurkader in grijze kleur RAL7045 met gebogen handvat (type "016").
- Natuurlijke ontdooiing.
- Plafondverlichting T5.
- Decoratief vlak frontpaneel vernist in een RAL kleur ARNEGCOLOR.
- Inwendig witte kleur.
- Bumper uit PVC, kleur grijs RAL7042.
- Mechanische thermometer.
- Thermostatisch expansieventiel, gesoldeerd, R449A.
- Klemmenstrook zonder regelaar (te kiezen).
- 4 niveaus wandschabben type V13 SLIM, met aluminium prijsdragers en transparante data-strips.
- Module zonder zijwanden en zonder toebehoren: **zie hierna**.
- Modulair 1250, 1875, 2500 en 3750 mm.

#### Modèle lisse et contemporain.

**Mural fermé OSAKA = PANAMA + Portes = 52% économie d'énergie!**

- Mural avec portes vitrées, standard double vitrage avec cadre fin et élégant en couleur grise RAL7045 avec poignée courbée, (type "016").
- Dégivrage naturel.
- Eclairage plafonnier T5.
- Bandeau décoratif plat en couleur RAL ARNEGCOLOR.
- Intérieur blanc.
- Pare-chocs en PVC, gris RAL7042.
- Thermomètre mécanique.
- Détendeur thermostatique, soudé, R449A.
- Bornier sans régulateur (à choisir).
- 4 étagères type V13 SLIM, avec portes-prix aluminium et data-strips transparents.
- Module sans joues et sans accessoires : **voir ci-après**.
- Modulable 1250, 1875, 2500 en 3750 mm.



OSAKA 3P



#### Tight and contemporary model.

**Closed multideck OSAKA = PANAMA + Doors = 52% of energy saving!**

- Multideck with glass doors, standard double glazed with slim and elegant frame in grey RAL7045 colour with bent handle, (type "016").
- Naturel defrost.
- T5 lighting on top.
- Flat decoration strip in RAL ARNEGCOLOR.
- White interior.
- Bumpers in grey PVC, RAL7042.
- Mechanical thermometer.
- Thermostatic expansion valve, welded, R449A.
- Connection terminal without controller (to choose).
- 4 level plates type V13 SLIM, with aluminium price holders and transparent data-strips.
- Module without side panels and without accessories: **see here below**.
- Modular 1250, 1875, 2500 en 3750 mm.



\* Optie mogelijk: Koudemiddel R410A of R744 (CO<sub>2</sub>) (elektronisch expansieventiel).  
 \* Possible comme option: Réfrigérant R410A ou R744 (CO<sub>2</sub>) (détendeur électronique)  
 \* Possible option: Réfrigérant R410A or R744 (CO<sub>2</sub>) (electronic expansion valve)

WANDKOELERS  
UNITÉS MURALES  
MULTI-DECKS



OSAKA 3P



MODULE	WANDKOELERS - UNITÉS MURALES - WALL UNITS : OSAKA 3P								
TYPE	STOCK			65/203	65/216	70/203	70/216	75/203	75/216
1250	6 WK	2	4	€ 4.593	€ 4.808	€ 4.661	€ 4.881	€ 4.730	€ 4.952
1875	6 WK	4	4	€ 6.094	€ 6.386	€ 6.166	€ 6.472	€ 6.250	€ 6.559
2500	6 WK	4	4	€ 6.679	€ 7.014	€ 6.793	€ 7.103	€ 6.881	€ 7.195
3750	6 WK	6	4	€ 9.168	€ 9.626	€ 9.323	€ 9.744	€ 9.436	€ 9.888

TYPE	STOCK			80/203	80/216	85/203	85/216	90/203	90/216
1250	6 WK	2	4	€ 4.801	€ 5.025	€ 4.871	€ 5.100	€ 4.944	€ 5.176
1875	6 WK	4	4	€ 6.333	€ 6.646	€ 6.417	€ 6.735	€ 6.505	€ 6.827
2500	6 WK	4	4	€ 6.968	€ 7.287	€ 7.057	€ 7.381	€ 7.149	€ 7.477
3750	6 WK	6	4	€ 9.549	€ 9.981	€ 9.665	€ 10.103	€ 9.784	€ 10.228

	$0^{\circ}\text{C}/+2^{\circ}\text{C}$				$+2^{\circ}\text{C}/+4^{\circ}\text{C}$				
M1	1250	1875	2500	3750	M2	1250	1875	2500	3750
65/203	814	1221	1628	2441	65/203	590	885	1180	1770
65/216	854	1281	1708	2561	65/216	625	938	1250	1875
70/203	831	1247	1663	2494	70/203	604	906	1208	1811
70/216	873	1309	1745	2617	70/216	640	960	1280	1920
75/203	849	1273	1698	2546	75/203	620	930	1240	1860
75/216	891	1337	1783	2674	75/216	656	984	1313	1969
80/203	855	1283	1710	2565	80/203	626	939	1253	1879
80/216	898	1346	1795	2693	80/216	664	996	1328	1991
85/203	874	1311	1748	2621	85/203	643	964	1285	1928
85/216	918	1376	1835	2753	85/216	680	1020	1360	2040
90/203	891	1337	1783	2674	90/203	659	988	1318	1976
90/216	938	1406	1875	2813	90/216	698	1046	1395	2093

Verdampingstemperatuur M1: -7°C, M2: -3°C - température d'évaporation M1: -7°C, M2: -3°C - evaporation temperature M1: -7°C, M2: -3°C  
 Koelvermogen bij enkel glas +20% - capacité de refroidissement avec du simple vitrage +20% - cooling capacity with single glass +20%



# WANDKOELERS UNITÉS MURALES MULTI-DECKS



## OSAKA 3P

OPTIES - OPTIONS - OPTIONS : OSAKA 3P				
OPTIE	1250	1875	2500	3750
OPTIE 1	€ 267	€ 267	€ 267	€ 267
OPTIE 2	€ 83	€ 87	€ 89	€ 119
OPTIE 3	€ 103	€ 103	€ 149	€ 205
OPTIE 4	€ 192	€ 502	€ 556	€ 766
OPTIE 5	€ 160	€ 208	€ 212	€ 265
OPTIE 6	€ 361	€ 361	€ 361	€ 361
OPTIE 7	€ 118	€ 147	€ 187	€ 197

OPTIES - OPTIONS - OPTIONS : OSAKA 3P				
OPTIE	1250	1875	2500	3750
OPTIE 8	€ 66	€ 98	€ 131	€ 255
OPTIE 9	€ 566	€ 1.034	€ 1.115	€ 1.637
OPTIE 10	€ 611	€ 1.057	€ 1.205	€ 1.772
OPTIE 11	€ 674	€ 1.165	€ 1.165	€ 1.675
OPTIE 12	€ 320	€ 468	€ 531	€ 731
OPTIE 13	- € 257	- € 193	- € 527	- € 791

OPTIE 1: Koelleidingen bovenaan - *tuyaux frigorifiques en haut* - cooling pipes on the top.  
 OPTIE 2: Elektrische ontdooiing - *dégivrage électrique* - electric defrost.  
 OPTIE 3: Ventilatoren lager verbruik - *ventilateurs basse consommation* - fans reduced consumption.  
 OPTIE 4: Binnenkant in RAL kleur - *intérieur de couleur RAL* - interior in RAL color.  
 OPTIE 5: Stootrand voorzijde in RVS - *pare-chocs avant en acier inoxydable* - front bumper in stainless steel.  
 OPTIE 6: Stootrand zijkant in RVS - *pare-chocs sur le côté en acier inoxydable* - side bumper in stainless steel.  
 OPTIE 7: Schuine spiegel - *miroir incliné* - angled mirror.

OPTIE 8: Regelbare bodemroosters - *grilles de fond réglable* - adjustable floor grilles.  
 OPTIE 9: Verlichting onder elk niveau LED84 - *éclairage sous toutes les étagères LED84* - lighting underneath each shelf LED84. ( **WHITE** )  
 OPTIE 10: Verlichting onder elk niveau LED76 - *éclairage sous toutes les étagères LED76* - lighting underneath each shelf LED76. ( **PINK** )  
 OPTIE 11: Verlichting verticale deurkaders LED - *éclairage cadres de portes verticales LED* - vertical door frames LED lighting.  
 OPTIE 12: Plafondverlichting LED - *éclairage plafonniers LED* - top lighting LED.  
 OPTIE 13: Enkel glas zonder kader type "PV" - *vitrage simple sans cadre type "PV"* - single glass without frame type "PV".

\* LED Verlichting onder elk niveau of Verlichting verticale deurkaders altijd samen met Plafondverlichting LED.  
 \* *Éclairage LED des niveaux ou éclairage cadres de portes verticales, toujours avec éclairage plafonniers LED.*  
 \* LED lighting of levels or vertical door frame lighting always with top lighting LED.

OPTIES - OPTIONS - OPTIONS : OSAKA 3P		
OPTIE 14	Zijwand: inwendig spiegel en uitwendig grijs geplastificeerd, inox look - <i>joue: miroir intérieur et à l'extérieur, plastifié gris, look inox.</i> Side: interior mirror and exterior, grey plasticised inox look.	€ 735
OPTIE 15	Zijwand: inwendig spiegel en uitwendig RAL kleur - <i>joue: miroir intérieur et extérieur couleur RAL</i> - Side: interior mirror and exterior RAL color.	€ 1.201
OPTIE 16	Zijwand: panoramisch, witte kleur - <i>joue: panoramique, couleur blanche</i> - Side: panoramic, white color.	€ 1.177
OPTIE 17	Zijwand: inwendig panoramisch en uitwendig RAL kleur - <i>joue: panoramique et extérieur couleur RAL</i> - Side: panoramic and exterior RAL color.	€ 1.251
OPTIE 18	Zijwand: panoramisch, in- en uitwendig in ral kleur - <i>joue: panoramique, in- et externe en couleur RAL</i> - Side: panoramic, in- and externally in RAL color.	€ 1.324
OPTIE 19	Tussenwand: spiegel aan beide zijden - <i>cloison: miroir sur les deux côtés</i> - partition: mirror on both sides.	€ 1.058
OPTIE 20	Plexi scheiding over de ganse hoogte - <i>séparation plexi sur toute la hauteur</i> - Plexi separation over the entire height.	€ 170
OPTIE 21	Kit in lijn - <i>kit en ligne</i> - kit in line.	€ 181
OPTIE 22	Elektrische regeling Master Carel MPX One - <i>système électrique Master Carel MPX One</i> - electric scheme Master Carel MPX One.	€ 1.017
OPTIE 23	Elektrische regeling Slave Carel MPX One - <i>système électrique Slave Carel MPX One</i> - electric scheme Slave Carel MPX One.	€ 887
OPTIE 24	Elektronische regeling Master Dixell XM463K - <i>contrôle électronique Master Dixell XM463K</i> - electronic control Master Dixell XM463K.	€ 1.064
OPTIE 25	Elektronische regeling Slave Dixell XM463K - <i>contrôle électronique Slave Dixell XM463K</i> - electronic control Slave Dixell XM463K.	€ 799
OPTIE 26	Master Dixell XM679K met 4 AKV sensoren - <i>Master Dixell XM679K avec 4 sondes</i> - Master Dixell XM679K with 4 AKV sensors.	€ 1.499
OPTIE 27	Slave Dixell XM679K met 4 AKV sensoren - <i>Slave Dixell XM679K avec 4 sondes</i> - Slave Dixell XM679K with 4 AKV sensors.	€ 1.117
OPTIE 28	Product stoppers in plexi 933x48 - <i>arrêts-produits plexi 933x48</i> - plexi shelf rises 933x48	€ 10
OPTIE 29	Product stoppers in plexi 1245x48 - <i>arrêts-produits plexi 1245x48</i> - plexi shelf rises 1245x48	€ 14
OPTIE 30	Extra niveau 1250 mm, wit - <i>niveau supplémentaire 1250 mm, blanc</i> - extra shelf 1250 mm, white	€ 81
OPTIE 31	Extra niveau 1250 mm, RAL - <i>niveau supplémentaire 1250 mm, RAL</i> - extra shelf 1250 mm, RAL	€ 104

## WANDKOELERS UNITÉS MURALES MULTI-DECKS

### PANAMA 3P

**Open wandkoeler PANAMA met eigentijds strak design en optimale beladingsruimte ten opzichte van benodigd vloerooppervlak!**

- **Manueel nachtgordijn standaard bij open versies.**
- Natuurlijke ontdooiing.
- Plafondverlichting T5.
- Decoratief frontpaneel vernist in een RAL kleur ARNEGCOLOR.
- Inwendig witte kleur.
- Bumper uit PVC, kleur grijs RAL7042.
- Mechanische thermometer.
- Thermostatisch expansieventiel, gesoldeerd, R449A.
- Klemmenstrook zonder regelaar (te kiezen).
- 4 niveaus wandschabben type V13 SLIM, met aluminium prijsdragers en transparante data-strips.
- Module zonder zijwanden en zonder toebehoren: **zie hierna.**
- Modulair 1250, 1875, 2500 en 3750 mm.

**Mural ouvert PANAMA avec design contemporain droit et surface utile optimale par rapport à la surface de sol demandée!**

- **Rideau de nuit manuel standard pour les version ouvertes.**
- Dégivrage naturel.
- Eclairage plafonnier T5.
- Bandeau décoratif en couleur RAL ARNEGCOLOR.
- Intérieur blanc.
- Pare-chocs en PVC, gris RAL7042.
- Thermomètre mécanique.
- Détendeur thermostatique, soudé, R449A.
- Bornier sans régulateur (à choisir).
- 4 étagères type V13 SLIM, avec portes-prix aluminium et data-strips transparents.
- Module sans joues et sans accessoires : **voir ci-après.**
- Modulable 1250, 1875, 2500 en 3750 mm.

**Open multideck PANAMA with contemporary tight design and optimal useful surface compared to the needed foot print!**

- **Manual night curtain included for open versions.**
- Naturel defrost.
- T5 lighting on top.
- Decoration strip in RAL ARNEGCOLOR.
- White Interior.
- Bumpers in grey PVC, RAL7042.
- Mechanic thermometer.
- Thermostatic expansion valve, welded, R449A.
- Connection terminal without controller (to choose).
- 4 level plates type V13 SLIM, with aluminium price holders and transparent data-strips.
- Module without side panels and without accessories: **see here below.**
- Modular 1250, 1875, 2500 en 3750 mm.



PANAMA 3P

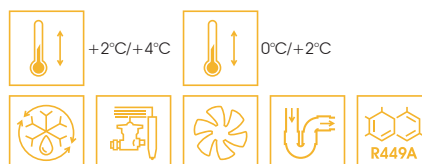

- \* Optie mogelijk: Koudemiddel R410A of R744 (CO2) (elektronisch expansieventiel).
- \* Possible comme option: Réfrigérant R410A ou R744 (CO2) (détendeur électronique)
- \* Possible option: Refrigerant R410A or R744 (CO2) (electronic expansion valve)

WANDKOELERS  
UNITS MURALES  
MULTI-DECKS



PANAMA 3P



MODULE	WANDKOELERS - UNITS MURALES - WALL UNITS : PANAMA				+2°C/+4°C		
TYPE	STOCK	65/203	65/216	70/203	70/216	75/203	75/216
1250	6 WK	€ 3.495	€ 3.662	€ 3.487	€ 3.735	€ 3.633	€ 3.806
1875	6 WK	€ 4.181	€ 4.380	€ 4.264	€ 4.467	€ 4.346	€ 4.553
2500	6 WK	€ 4.438	€ 4.647	€ 4.523	€ 4.737	€ 4.611	€ 4.828
3750	6 WK	€ 5.756	€ 6.030	€ 5.868	€ 6.037	€ 6.294	€ 6.264
TSC	6 WK	€ 8.278	€ 8.218	€ 8.641	€ 8.641	€ 9.097	€ 9.149

TYPE	STOCK	80/203	80/216	85/203	85/216	90/203	90/216
1250	6 WK	€ 3.695	€ 3.879	€ 3.527	€ 3.955	€ 3.846	€ 3.766
1875	6 WK	€ 4.429	€ 4.641	€ 4.220	€ 4.730	€ 4.601	€ 4.505
2500	6 WK	€ 4.699	€ 4.922	€ 4.474	€ 4.823	€ 4.878	€ 4.775
3750	6 WK	€ 6.096	€ 6.385	€ 5.805	€ 6.506	€ 6.328	€ 6.195
TSC	6 WK			€ 8.563	€ 9.217		

	+2°C/+4°C			
TYPE	1250	1875	2500	3750
65/203	1375	2063	2750	4125
65/216	1458	2186	2915	4373
70/203	1409	2113	2818	4226
70/216	1494	2241	2988	4481
75/203	1445	2168	2890	3613
75/216	1531	2297	3063	4594

	+2°C/+4°C			
TYPE	1250	1875	2500	3750
80/203	1460	2190	2920	4380
80/216	1548	2321	3095	4643
85/203	1498	2246	2995	4493
85/216	1586	2379	3173	4759
90/203	1535	2303	3070	4605
90/216	1626	2439	3253	4879



WANDKOELERS  
UNITÉS MURALES  
MULTI-DECKS



PANAMA 3P GL

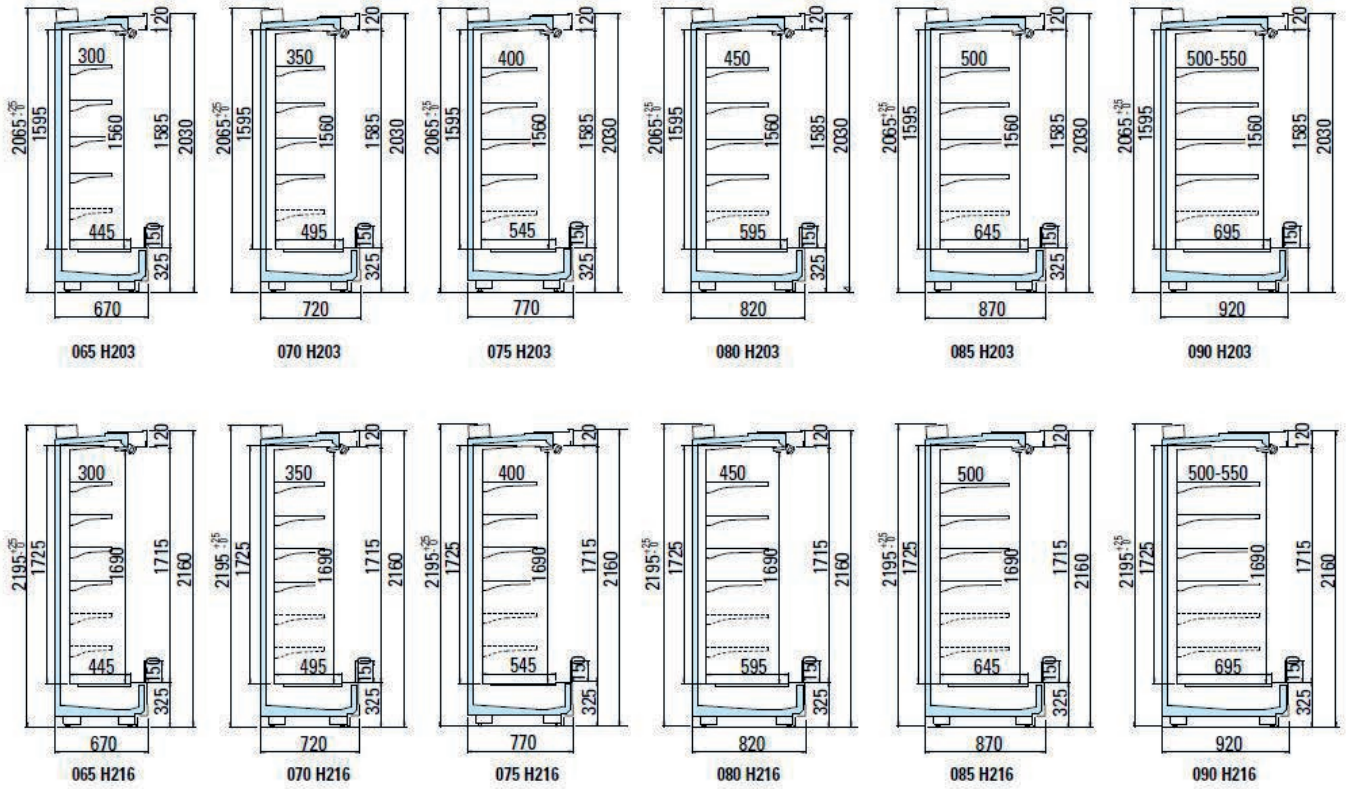

MODULE	WANDKOELERS - UNITÉS MURALES - WALL UNITS : PANAMA GL				0°C/+2°C		
TYPE	STOCK	65/203	65/216	70/203	70/216	75/203	75/216
1250	6 WK	€ 3.804	€ 3.971	€ 3.872	€ 4.042	€ 3.942	€ 3.871
1875	6 WK	€ 4.528	€ 4.728	€ 4.611	€ 4.815	€ 4.694	€ 4.580
2500	6 WK	€ 4.798	€ 5.009	€ 4.884	€ 5.099	€ 4.971	€ 4.849
3750	6 WK	€ 6.188	€ 6.366	€ 6.323	€ 6.601	€ 6.437	€ 6.280
TSC	6 WK	€ 8.557	€ 8.604	€ 8.977	€ 9.027	€ 9.482	€ 9.082

TYPE	STOCK	80/203	80/216	85/203	85/216	90/203	90/216
1250	6 WK	€ 4.011	€ 4.189	€ 4.082	€ 4.264	€ 4.156	€ 4.054
1875	6 WK	€ 4.777	€ 4.990	€ 4.862	€ 5.078	€ 4.949	€ 4.829
2500	6 WK	€ 5.059	€ 5.283	€ 5.149	€ 5.375	€ 5.239	€ 5.113
3750	6 WK	€ 6.549	€ 6.840	€ 6.666	€ 6.962	€ 6.783	€ 6.620
TSC	6 WK			€ 9.552	€ 9.611		

Inclusief elektrische ontdooiing - dégivrage électrique inclus dans les prix - price includes electric defrost.

	0°C/+2°C				0°C/+2°C				
TYPE	1250	1875	2500	3750	TYPE	1250	1875	2500	3750
65/203	1640	2460	3280	4920	80/203	1723	2584	3445	5168
65/216	1725	2588	3450	5175	80/216	1811	2717	3623	5434
70/203	1676	2514	3353	5029	85/203	1761	2642	3523	5284
70/216	1763	2644	3525	5288	85/216	1851	2777	3703	5554
75/203	1713	2569	3425	5138	90/203	1799	2698	3598	5396
75/216	1800	2700	3600	5400	90/216	1891	2837	3783	5674



# WANDKOELERS UNITÉS MURALES MULTI-DECKS



## PANAMA 3P

OPTIES - OPTIONS - OPTIONS : PANAMA 3P					OPTIES - OPTIONS - OPTIONS : PANAMA 3P				
OPTIE	1250	1875	2500	3750	OPTIE	1250	1875	2500	3750
OPTIE 1	€ 399	€ 434	€ 442	€ 508	OPTIE 6	€ 566	€ 1.034	€ 1.115	€ 1.637
OPTIE 2	€ 135	€ 148	€ 226	€ 226	OPTIE 7	€ 611	€ 1.057	€ 1.205	€ 1.772
OPTIE 3	€ 83	€ 87	€ 89	€ 119	OPTIE 8	€ 320	€ 468	€ 531	€ 731
OPTIE 4	€ 90	€ 90	€ 134	€ 179	OPTIE 9	€ 117	€ 147	€ 187	€ 195
OPTIE 5	€ 312	€ 522	€ 578	€ 796	OPTIE 10	€ 66	€ 98	€ 132	€ 255

OPTIE 1: Elektrisch rolgordijn - *rideau de nuit électrique* - electric night curtain.  
 OPTIE 2: Koelleidingen bovenaan - *tuyaux frigorifiques en haut* - cooling pipes at the top.  
 OPTIE 3: Elektrische ontdooiing - *dégivrage électrique* - electric defrost.  
 OPTIE 4: Ventilatoren lager verbruik - *ventilateurs basse consommation* - fans reduced consumption.  
 OPTIE 5: Binnenkant in een RAL kleur - *l'intérieur dans une couleur RAL* - Interior in RAL color.

OPTIE 6: Verlichting onder elk niveau LED84 - *éclairage sous toutes les étagères LED84* - lighting underneath each shelf LED84. ( WHITE )  
 OPTIE 7: Verlichting onder elk niveau LED76 - *éclairage sous toutes les étagères LED76* - lighting underneath each shelf LED76. ( PINK )  
 OPTIE 8: Plafondverlichting LED - *éclairage plafonnier LED* - top lighting LED.  
 OPTIE 9: Schuine spiegel - *miroir incliné* - angled mirror.  
 OPTIE 10: Regelbare bodemroosters - *grilles de fond réglable* - adjustable floor grilles.

\* Verlichtingsniveaus altijd samen met Plafondverlichting. (LED)  
 \* Niveaux d'éclairage toujours avec éclairage plafonniers. (LED)  
 \* Light levels always with top lighting. (LED)

OPTIES - OPTIONS - OPTIONS : PANAMA 3P		
OPTIE 11	Zijwand: klein glas, witte kleur - <i>joue: petite vitre, couleur blanche</i> - side: small glass, white color.	€ 663
OPTIE 12	Zijwand: klein glas, uitwendig RAL kleur - <i>joue: petite vitre, couleur extérieure RAL</i> - side: small glass, exterior color RAL.	€ 931
OPTIE 13	Zijwand: klein glas, inwendig RAL kleur - <i>joue: petite vitre, couleur intérieure RAL</i> - side: small glass, interior color RAL.	€ 858
OPTIE 14	Zijwand: klein glas, in- en uitwendig RAL kleur - <i>joue: petite vitre, couleur in- et externe RAL</i> - side: small glass, in- and out color RAL.	€ 1.146
OPTIE 15	Zijwand: inwendig spiegel en uitwendig grijs geplastificeerd, inox look - <i>joue: miroir intérieur et à l'extérieur, plastifié gris, look inox</i> . Side: interior mirror and exterior, grey plasticised inox look.	€ 697
OPTIE 16	Zijwand: inwendig spiegel en uitwendig RAL kleur - <i>joue: miroir intérieur et extérieur couleur RAL</i> - side: interior mirror and exterior color RAL.	€ 1.132
OPTIE 17	Panoramische zijwand, witte kleur - <i>joue: panoramique, couleur blanche</i> - panoramic side, white color.	€ 1.109
OPTIE 18	Panoramische zijwand, buitenkant RAL kleur - <i>joue: panoramique, couleur extérieure RAL</i> - panoramic side, exterior color RAL.	€ 1.176
OPTIE 19	Panoramische zijwand, binnen- en buitenkant RAL kleur - <i>joue: panoramique, couleur in- et externe RAL</i> - panoramic side, in- and out color RAL.	€ 1.244
OPTIE 20	plexi scheiding in hoogte, dikte 1,5 mm - <i>séparation plexi sur toute la hauteur, épaisseur 1,5 mm</i> - plexi partition in height, thickness 1,5 mm.	€ 170
OPTIE 21	Kit voor het koppelen van 2 modules - <i>un kit pour le couplage de deux modules</i> - a kit for coupling of two modules.	€ 133
OPTIE 22	Plexi product stoppers 48x1245mm - <i>arrêt- produits plexi 48x1245mm</i> - plexi product stoppers 48x1245mm.	€ 15
OPTIE 23	Plexi product stoppers 48x933mm - <i>arrêt- produits plexi 48x933mm</i> - plexi product stoppers 48x933mm.	€ 10
OPTIE 24	Elektronische regeling Master Carel MPX One - <i>commande électronique Master Carel MPX One</i> - electronic control Master Carel MPX One.	€ 988
OPTIE 25	Elektronische regeling Slave Carel MPX One - <i>commande électronique Slave Carel MPX One</i> - electronic control Slave Carel MPX One.	€ 861
OPTIE 26	Elektronische regeling Master Dixell XM463K - <i>commande électronique Master Dixell XM463K</i> - electronic control Master Dixell XM463K.	€ 1.065
OPTIE 27	Elektronische regeling Slave Dixell XM463K - <i>commande électronique Slave Dixell XM463K</i> - electronic control Slave Dixell XM463K.	€ 798
OPTIE 28	Master Dixell XM679K met 4 AKV sensoren - <i>Master Dixell XM679K avec 4 AKV sondes</i> - Master Dixell XM679K with 4 AKV sensors.	€ 1.498
OPTIE 29	Slave Dixell XM679K met 4 AKV sensoren - <i>Slave Dixell XM679K avec 4 AKV sondes</i> - Slave Dixell XM679K with 4 AKV sensors.	€ 1.118
OPTIE 30	Extra niveau 1250 mm, wit - <i>niveau supplémentaire 1250 mm, blanc</i> - extra shelf 1250 mm, white	€ 81
OPTIE 31	Extra niveau 1250 mm, RAL - <i>niveau supplémentaire 1250 mm, RAL</i> - extra shelf 1250 mm, RAL	€ 103

## WANDKOELERS UNITÉS MURALES MULTI-DECKS



### SANTIAGO 2 LF

#### Strak en eigentijds model.

**Gesloten wandkoeler SANTIAGO = LISBONA + Deuren = 52% energiebesparing!**

- Wandkoeler met glasdeuren, standaard dubbel glas dun, slank deurkader in grijze kleur RAL7045 met RvS handvat type "016".
- Natuurlijke ontdooiing.
- Plafondverlichting T8.
- Decoratief frontpaneel vernist in een RAL kleur ARNEGCOLOR.
- Inwendig witte kleur.
- Bumper uit PVC, kleur grijs RAL7042.
- Mechanische thermometer.
- Thermostatisch expansieventiel, gesoldeerd, R449A.
- Klemmenstrook zonder regelaar (te kiezen).
- 5 niveaus wandschabben type V13 SLIM, met aluminium prijsdragers en transparante data-strips.
- Module zonder zijwanden en zonder toebehoren: zie **hierna**.
- Modulair 1250, 1875, 2500 en 3750 mm.

#### Modèle lisse et contemporain.

**Mural fermé SANTIAGO = LISBONA + Portes = 52% économie d'énergie!**

- Mural avec portes vitrées, standard double vitrage avec cadre fin et élégant en couleur grise RAL7045 avec poignée inox, type "016".
- Dégivrage naturel.
- Eclairage plafonnier T8.
- Bandeau décoratif en couleur RAL ARNEGCOLOR.
- Intérieur blanc.
- Pare-chocs en PVC, gris RAL7042.
- Thermomètre mécanique.
- Détendeur thermostatique, soudé, R449A.
- Bornier sans régulateur (à choisir).
- 5 étagères type V13 SLIM, avec portes-prix aluminium et data-strips transparents.
- Module sans joues et sans accessoires: **voir ci-après**.
- Modulable 1250, 1875, 2500 en 3750 mm.

#### Tight and contemporary model.

**Closed multideck SANTIAGO = LISBONA + Doors = 52% of energy saving!**

- Multideck with glass doors, standard double glazed with slim and elegant frame in grey RAL7045 colour with stainless steel, type "016".
- Naturel defrost.
- T8 lighting on top.
- Decoration strip in RAL ARNEGCOLOR.
- White Interior.
- Bumpers in grey PVC, RAL7042.
- Mechanic thermometer.
- Thermostatic expansion valve, welded, R449A.
- Connection terminal without controller (to choose)
- 5 level plates type V13 SLIM, with aluminium price holders and transparent data-strips.
- Module without side panels and without accessories: **see here below**.
- Modular 1250, 1875, 2500 en 3750 mm.



SANTIAGO 2 LF

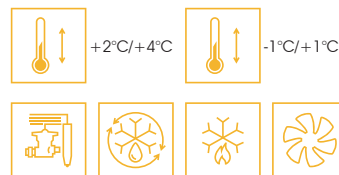

- \* Optie mogelijk: Koudemiddel R410A of R744 (CO<sub>2</sub>) (elektronisch expansieventiel).
- \* Possible comme option: Réfrigérant R410A ou R744 (CO<sub>2</sub>) (détendeur électronique)
- \* Possible option: Refrigerant R410A or R744 (CO<sub>2</sub>) (electronic expansion valve)

WANDKOELERS  
UNITÉS MURALES  
MULTI-DECKS



SANTIAGO 2 LF

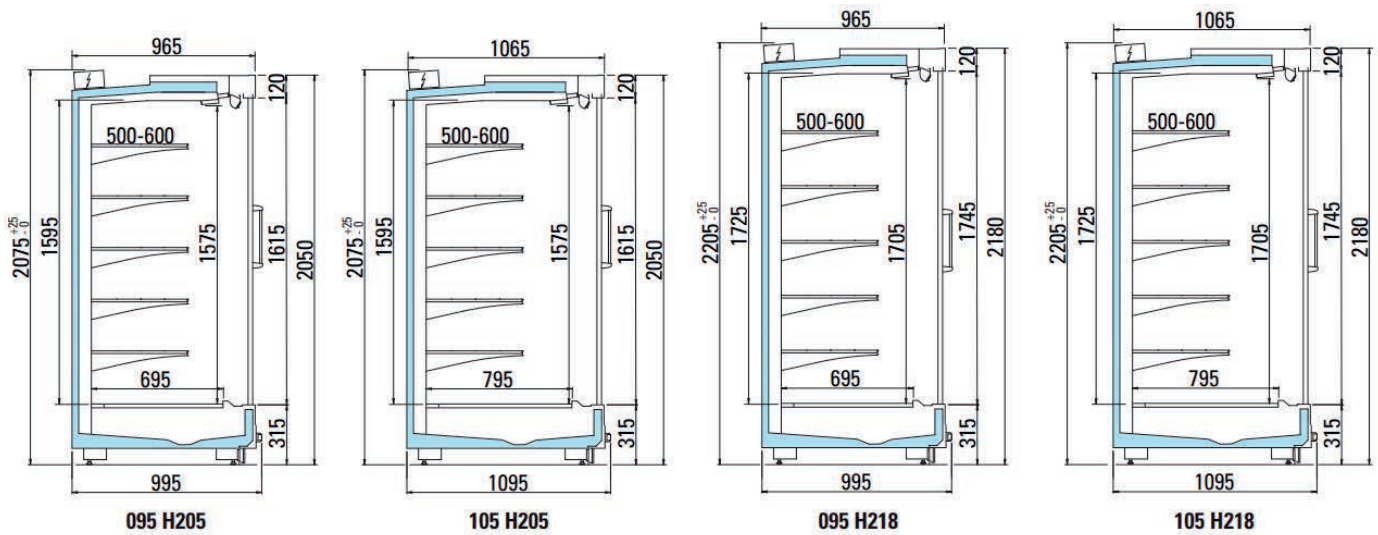

WANDKOELERS - UNITÉS MURALES - WALL UNITS : SANTIAGO 2 LF						
TYPE	STOCK		LF95/205	LF95/218	LF105/205	LF105/218
1250	6 WK	2	€ 4.816	€ 4.901	€ 4.823	€ 4.911
1875	6 WK	4	€ 6.800	€ 6.948	€ 6.807	€ 6.941
2500	6 WK	4	€ 7.451	€ 7.619	€ 7.474	€ 7.652
3750	6 WK	6	€ 10.181	€ 10.437	€ 10.215	€ 10.478

-1°C/+1°C					+2°C/+4°C				
M1	1250	1875	2500	3750	M2	1250	1875	2500	3750
LF95/205	896	1344	1793	2689	LF95/205	665	998	1330	1995
LF95/218	941	1412	1883	2824	LF95/218	699	1048	1398	2096
LF105/205	938	1406	1875	2813	LF105/205	695	1043	1390	2085
LF105/218	983	1474	1965	2948	LF105/218	729	1093	1458	2186

Verdampingstemperatuur M1: -7°C, M2: -3°C - température d'évaporation M1: -7°C, M2: -3°C - evaporation temperature M1: -7°C, M2: -3°C  
 Koelvermogen bij enkel glas +20% - capacité de refroidissement avec du simple vitrage +20% - cooling capacity with single glass +20%  
 Versie MF (fronthoogte 415) op vraag - MF (soubassement 415) sur demande - Version MF (front base 415) on demand

# WANDKOELERS UNITÉS MURALES MULTI-DECKS



## SANTIAGO 2 LF

OPTIES - OPTIONS - OPTIONS : SANTIAGO 2 LF					OPTIES - OPTIONS - OPTIONS : SANTIAGO 2 LF				
OPTIE	1250	1875	2500	3750	OPTIE	1250	1875	2500	3750
OPTIE 1	€ 267	€ 267	€ 267	€ 267	OPTIE 7	€ 662	€ 1.200	€ 1.302	€ 1.945
OPTIE 2	€ 83	€ 87	€ 89	€ 119	OPTIE 8	€ 716	€ 1.229	€ 1.414	€ 2.110
OPTIE 3	€ 50	€ 100	€ 149	€ 199	OPTIE 9	€ 860	€ 1.200	€ 1.200	€ 1.725
OPTIE 4	€ 328	€ 502	€ 556	€ 766	OPTIE 10	€ 320	€ 819	€ 531	€ 731
OPTIE 5	€ 219	€ 257	€ 305	€ 401	OPTIE 11	- € 245	- € 184	- € 527	- € 697
OPTIE 6	€ 340	€ 340	€ 340	€ 340					

OPTIE 1: Koelleidingen bovenaan - *tuyaux frigorifiques en haut* - cooling pipes at the top.  
 OPTIE 2: Elektrische ontdooiing - *dégivrage électrique* - electric defrost.  
 OPTIE 3: Ventilatoren lager verbruik - *ventilateurs basse consommation* - fans reduced consumption.  
 OPTIE 4: Binnenkant in een RAL kleur - *l'intérieur dans une couleur RAL* - Interior in RAL color.  
 OPTIE 5: RVS stootrand voorzijde - *pare-chocs en acier inoxydable avant* - stainless steel bumper in front.  
 OPTIE 6: RVS stootrand zijkant - *pare-chocs en acier inoxydable latérale* - stainless steel side bumper.

OPTIE 7: Verlichting onder elk niveau LED84 - *éclairage sous toutes les étagères LED84* - lighting underneath each shelf LED84. ( **WHITE** )  
 OPTIE 8: Verlichting onder elk niveau LED76 - *éclairage sous toutes les étagères LED76* - lighting underneath each shelf LED76. ( **PINK** )  
 OPTIE 9: Verlichting verticale deurkaders LED - *éclairage cadres de portes verticales LED* - vertical door frames LED lighting.  
 OPTIE 10: Plafondverlichting LED - *éclairage plafonniers LED* - top lighting LED.  
 OPTIE 11: Enkel glas zonder kader type "PV" - *vitrage simple sans cadre type "PV"* - single glass without frame type "PV".

\* Verlichtingsniveaus of Verlichting verticale deurkaders altijd samen met Plafondverlichting. (LED)  
 \* *Niveaux d'éclairage ou éclairage cadres de portes verticales toujours avec éclairage plafonniers.* (LED)  
 \* Light levels or vertical door frame lighting always with top lighting. (LED)

OPTIES - OPTIONS - OPTIONS : SANTIAGO 2 LF		
OPTIE 12	Zijwand: inwendig spiegel en uitwendig grijs geplastificeerd, inox look - <i>joue: miroir intérieur et à l'extérieur, plastifié gris, look inox.</i> Side: interior mirror and exterior, grey plasticised inox look.	€ 732
OPTIE 13	Zijwand: inwendig spiegel en uitwendig RAL - <i>joue: miroir intérieur et extérieur RAL</i> - side: interior mirror and exterior RAL.	€ 1.268
OPTIE 14	Panoramische zijwand, witte kleur - <i>joue: panoramique, couleur blanche</i> - panoramic side, white color.	€ 1.193
OPTIE 15	Panoramische zijwand, buitenkant RAL kleur - <i>joue: panoramique, couleur extérieure RAL</i> - panoramic side, exterior color RAL.	€ 1.271
OPTIE 16	Panoramische zijwand, binnen- en buitenkant RAL kleur - <i>joue: panoramique, couleur in- et externe RAL</i> - panoramic side, in- and out color RAL.	€ 1.349
OPTIE 17	Tussenwand: spiegelend - <i>joue intermédiaire: miroir</i> - mirrored side separation.	€ 1.199
OPTIE 18	Scheiding in plexi over de ganse hoogte - <i>la séparation en plexiglas sur toute la hauteur</i> - Separation in plexi over the entire height.	€ 267
OPTIE 19	Plexi product stoppers 48x1245mm - <i>arrêt- produits plexi 48x1245mm</i> - plexi product stoppers 48x1245mm.	€ 14
OPTIE 20	Plexi product stoppers 48x933mm - <i>arrêt- produits plexi 48x933mm</i> - plexi product stoppers 48x933mm.	€ 11
OPTIE 21	Kit voor samenvoegen - <i>kit canalisation</i> - merging Kit	€ 148
OPTIE 22	Elektrische regeling Master Carel MPX One - <i>commande électrique Master Carel MPX One</i> - electric control Master Carel MPX One.	€ 1.017
OPTIE 23	Elektrische regeling Slave Carel MPX One - <i>commande électrique Slave Carel MPX One</i> - electric control Slave Carel MPX One.	€ 887
OPTIE 24	Elektronische regeling Master Dixell XM463K - <i>commande électronique Master Dixell XM463K</i> - electronic control Master Dixell XM463K.	€ 1.065
OPTIE 25	Elektronische regeling Slave Dixell XM463K - <i>commande électronique Slave Dixell XM463K</i> - electronic control Slave Dixell XM463K.	€ 798
OPTIE 26	Master Dixell XM679K met 4 AKV sensoren - <i>Master Dixell XM679K avec 4 AKV sondes</i> - Master Dixell XM679K with 4 AKV sensors.	€ 1.498
OPTIE 27	Slave Dixell XM679K met 4 AKV sensoren - <i>Slave Dixell XM679K avec 4 AKV sondes</i> - Slave Dixell XM679K with 4 AKV sensors.	€ 1.118
OPTIE 28	Extra niveau 1250 mm, wit - <i>niveau supplémentaire 1250 mm, blanc</i> - extra shelf 1250 mm, white	€ 81
OPTIE 29	Extra niveau 1250 mm, RAL - <i>niveau supplémentaire 1250 mm, RAL</i> - extra shelf 1250 mm, RAL	€ 103

WANDVRIEZERS  
 CONGÉLATEURS MURAUX  
 MULTI-DECK FREEZERS

ASTANA P



ASTANA P



MODULE	WANDVRIEZERS - CONGÉLATEURS MURAUX - MULTI-DECK FREEZERS : ASTANA P						
TYPE	STOCK				H 205		H 216
1562	6 WK	2	4	1097	€ 6.904	1172	€ 7.029
2343	6 WK	3	4	1645	€ 7.600	1757	€ 9.156
3124	6 WK	4	4	2193	€ 11.167	2343	€ 11.410
3905	6 WK	5	4	2741	€ 13.298	2929	€ 13.586

Koelvermogen bij -33°C in Watts - capacité de refroidissement à -33 °C en Watts - cooling capacity at -33 °C in Watts.

MODULE	WANDVRIEZERS - CONGÉLATEURS MURAUX - MULTI-DECK FREEZERS : ASTANA P						
TYPE	STOCK				H 205		H 216
1562 2C	6 WK	2	4	1067	€ 7.380	1140	€ 7.511
2343 2C	6 WK	3	4	1600	€ 9.496	1710	€ 9.785
3124 2C	6 WK	4	4	2134	€ 11.932	2281	€ 12.190
3905 2C	6 WK	5	4	2667	€ 14.206	2851	€ 14.514

Koelvermogen bij -32°C in Watts - capacité de refroidissement à -32 °C en Watts - cooling capacity at -32 °C in Watts.

\* Optie mogelijk: Koudemiddel R410A of R744 (CO2) (elektronisch expansieventiel).  
 \* Possible comme option: Réfrigérant R410A ou R744 (CO2) (détendeur électronique)  
 \* Possible option: Refrigerant R410A or R744 (CO2) (electronic expansion valve)

## WANDVRIEZERS CONGÉLATEURS MURAUX MULTI-DECK FREEZERS



### ASTANA P

**Gesloten wandvriezer ASTANA, met lage laaddeur, grote zichtbaarheid producten, eigentijds afgerond design en optimale beladingsruimte ten opzichte van benodigd vloeroppervlak. Alle energiebesparende opties combineren: -75% verbruik!**

- Diepvries wandmeubel, standaard glasdeuren met smal aluminium kader, verwarmd glas en centraal ergonomisch handvat in PVC. 75% nuttige zichtbaarheid van de totale hoogte.
- Werkingstemperatuur -22/-25°C.
- Versie "2C" met dubbel luchtgordijn voor warme omgeving en/of frequente deuropeningen: 5% besparing.
- Elektrische ontdooiing.
- Prismatische verlichting (diffusie) achter de verticale deurposten.
- Decoratief frontpaneel gevernist in een RAL kleur ARNEGCOLOR.
- Inwendig witte kleur.
- Bumper uit PVC, kleur grijs RAL7042.
- Mechanische thermometer.
- Thermostatisch expansieventiel, gesoldeerd, R449A.
- Klemmenstrook zonder regelaar (te kiezen).
- 4 niveaus wandschabben in draadrooster, met prijsdragers, data-strips en plexi productstoppers.
- Module zonder zijwanden en zonder toebehoren: **zie hierna**.
- Modulair 1562, 2343, 3124 en 3905 mm.

**Mural négatif fermé ASTANA, avec seuil réduit, grande visibilité de produits et avec design contemporain arrondi et surface utile optimale par rapport à la surface de sol demandée. Combiner toutes les options écologiques: -75% de consommation!**

- Mural avec portes vitrées, standard vitres chauffées avec cadre fin et élégant en aluminium avec poignée centrée ergonomique en PVC, 75% de visibilité utile par rapport à la hauteur totale.
- Température de fonctionnement -22/-25°C.
- Version "2C" avec double rideau d'air pour des ambiances chaudes et/ou ouvertures de portes fréquentes: économie de 5%.
- Dégivrage électrique.
- Eclairage prismatique (diffusion) derrière les cadres de portes.
- Bandeau décoratif en couleur RAL ARNEGCOLOR.
- Intérieur blanc.
- Pare-chocs en PVC, gris RAL7042.
- Thermomètre mécanique.
- Détendeur thermostatique, soudé, R449A.
- Bornier sans régulateur (à choisir).
- 4 étagères en grilles, avec portes-prix, data-strips et arrêts produits en plexi.
- Module sans joues et sans accessoires : **voir ci-après**.
- Modulable 1562, 2343, 3124 en 3905 mm.

**Closed freezer multideck ASTANA, with lower base, great visibility of the products and with contemporary rounded design and optimal useful surface compared to the needed foot print. Combining all the ecological options: -75% of consumption!**

- Multideck with glass doors, standard heated glass with slim and elegant frame in aluminium with a centred PVC door handle, 75% useful visibility compared to the total height.
- Working temperature range -22/-25°C.
- Version "2C" with double air curtain for warmer ambient and/or frequent door openings: 5% economy.
- Electric defrost.
- Prismatic lighting (diffusion) behind door posts.
- Decoration strip in RAL ARNEGCOLOR.
- White Interior.
- Bumpers in grey PVC, RAL7042.
- Mechanic thermometer.
- Thermostatic expansion valve, welded, R449A.
- Connection terminal without controller (to choose).
- 4 level wired shelves, with price holders, data-strips and product stoppers (risers) in plexi glass.
- Module without side panels and without accessories: **see here below**.
- Modular 1562, 2343, 3124 en 3905 mm.



# WANDVRIEZERS CONGÉLATEURS MURAUX MULTI-DECK FREEZERS



## ASTANA P

OPTIES - OPTIONS - OPTIONS : ASTANA P					
TYPE	1562	2343	3124	3898	SIDEWALL
OPTIE 1	€ 291	€ 330	€ 423	€ 537	€ 233
OPTIE 2	€ 476	€ 637	€ 815	€ 1.107	
OPTIE 3	€ 922	€ 1.380	€ 1.839	€ 2.297	
OPTIE 4	€ 2.452	€ 3.350	€ 4.309	€ 5.154	

OPTIE 1: Inox stootrand - *pare-choc inox* - stainless steel bumper.

OPTIE 2: Alu deurkader + LED - *cadre alu* + LED - alu door frame + LED.

OPTIE 3: Alu deurkader + ultrabright deuren - *cadre alu + portes ultrabright* - alu door frame + ultrabright doors.

OPTIE 4: PVC/alu deurkader + LED + Ultrabright deuren - *cadre PVC/alu + LED + Ultrabright portes* - PVC/alu door frame + LED + Ultrabright doors.

OPTIES - OPTIONS - OPTIONS : ASTANA P		
OPTIE 5	Zijwand: vol in witte kleur type: STND LAMT - <i>joue: couleur blanche type: STND LAMT</i> - Side: full white colour type: STND LAMT.	€ 652
OPTIE 6	Zijwand: vol in witte kleur type: SGCI - <i>joue: couleur blanche complète type: SGCI</i> - Side: full white colour type: SGCI.	€ 805
OPTIE 7	Zijwand: panoramisch in witte kleur type: SGVC - <i>joue: panoramique couleur blanche type: SGVC</i> - Side: panoramic in white colour type: SGVC.	€ 2.158
OPTIE 8	Meerprijs: volle zijwand in RAL kleur - <i>prix plus: joue pleine en couleur RAL</i> - extra: full sidewall in RAL colour.	€ 471
OPTIE 9	Meerprijs: panoramische zijwand in RAL kleur - <i>supplément: joue panoramique en couleur RAL</i> - extra: panoramic sidewall in RAL colour.	€ 289
OPTIE 10	Scheiding in plexi over de ganse hoogte - <i>séparation en plexiglas sur toute la hauteur</i> - Separation in plexi over the entire height.	€ 194
OPTIE 11	Kit voor samenvoegen - <i>kit de canalisation</i> - merging kit.	€ 193
OPTIE 12	Schakelbord met Master Carel MPX One - <i>commande électronique avec Master Carel MPX One</i> - switch board with Master Carel MPX One.	€ 959
OPTIE 13	Schakelbord met Slave Carel MPX One - <i>commande électronique avec Slave Carel MPX One</i> - switch board with Slave Carel MPX One.	€ 561
OPTIE 14	Schakelbord met Master Dixell XM463K - <i>commande électronique avec Master Dixell XM463K</i> - switch board with Master Dixell XM463K.	€ 851
OPTIE 15	Schakelbord met Slave Dixell XM463K - <i>commande électronique avec Slave Dixell XM463K</i> - switch board with Slave Dixell XM463K.	€ 660
OPTIE 16	Master Dixell XM679K met 4 AKV sensoren - <i>Master Dixell XM679K avec 4 AKV sondes</i> - Master Dixell XM679K with 4 AKV sensors.	€ 1.159
OPTIE 17	Slave Dixell XM679K met 4 AKV sensoren - <i>Slave Dixell XM679K avec 4 AKV sondes</i> - Slave Dixell XM679K with 4 AKV sensors.	€ 968
OPTIE 18	Koelleidingen bovenaan - <i>tuyaux frigorifiques en haut</i> - cooling pipes on top.	€ 213
OPTIE 19	Extra niveau - <i>niveau supplémentaire</i> - additional shelf.	€ 71



## GECOMBINEERDE VRIEZERS CONGÉLATEURS COMBINÉS COMBINED MULTI-DECK FREEZERS

### PELICAN 6P

#### Algemene beschrijving standaard uitvoering:

- Diepvries gecombineerd wandmeubel, bovenaan glasdeurtjes en onderaan kuip met glazen schuifdeksels.
- Twee afzonderlijke ruimtes met elk hun verdampers.
- Bovenbouw met glasdeurtjes in aluminium kader en laag verbruik glas.
- Elk deurtje voorzien van 3 niveaus 400 mm draadrooster, met houder voor prijsaanduiding en data-strip.
- Onderbouw bestaande uit een kuip, afgedicht met naar achter wegschuivende glazen deksels in thermopane glas.
- Twee hoogtes van het glas in de onderbouw, 345 mm G3 en 425 mm G4.
- Verlichting T5.
- Laag verbruik ventilatoren.
- Werkingstemperatuur -18/-25°C.
- Decoratief frontpaneel vernist in een RAL kleur naar keuze het kleurenpalet van Arneg.
- Inwendig witte kleur.
- Bumper uit PVC, kleur RAL7042.
- Mechanische thermometer.
- Thermostatisch expansieventiel, gesoldeerd, R449A.

#### Description générale version standard:

- Congélateur combiné avec portillons vitrés dans la superstructure et cuve avec vitres coulissantes.
- Deux enceintes séparées avec deux évaporateurs.
- Superstructure avec portillons vitrés en cadre aluminium et verre basse consommation.
- Chaque portillon est prévu de 3 étagères en grille largeur 400 mm avec porte-prix et data-strip.
- Cuve prévue de vitres coulissantes vers l'arrière en verre thermopane.
- Deux hauteurs disponibles pour la vitre verticale de la cuve, 345 mm G3 et 425 mm G4.
- Eclairage T5.
- Ventilateurs basse consommation.
- Température de fonctionnement: -18/-25°C.
- Décoration frontale vernis en couleur RAL Arnegcolor.
- Intérieur couleur blanc.
- Pare-chocs en PVC, couleur RAL7042.
- Thermomètre mécanique.
- Détendeur thermostatique, soudé, R449A.



- \* Optie mogelijk: Koudemiddel R410A of R744 (CO2) (elektronisch expansieventiel).
- \* Possible comme option: Réfrigérant R410A ou R744 (CO2) (détendeur électronique)
- \* Possible option: Refrigerant R410A or R744 (CO2) (electronic expansion valve)



#### General description standard version:

- Combined freezer wall unit with double access: superstructure with hinged glass doors and basin with sliding glass lids.
- Superstructure and basin are completely separated with each their own evaporator.
- Superstructure with glass doors and aluminium frame with low emission glass.
- Each door has 3 grid shelves of 400 mm width with price holder and data-strip.
- Basin cover with push back sliding lids in thermopane glass.
- Two heights of front glass of the basin: 345 mm G3 and 425 mm G4 version.
- Internal lighting T5.
- Low energy fans.
- Working temperature: -18/-25°C.
- Frontal decoration strip in RAL colour from Arnegcolor palet.
- Interior in white colour.
- Bumper in PVC, colour RAL7042.
- Mechanical thermometer.
- Thermostatic expansion valve, welded, R449A.

GECOMBINEERDE VRIEZERS  
CONGÉLATEURS COMBINÉS  
COMBINED MULTI-DECK FREEZERS



PELICAN 6P



PELICAN 6P

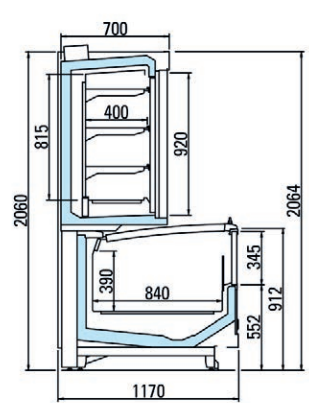
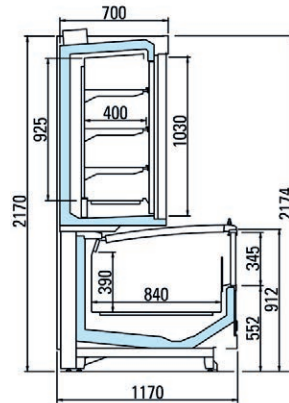
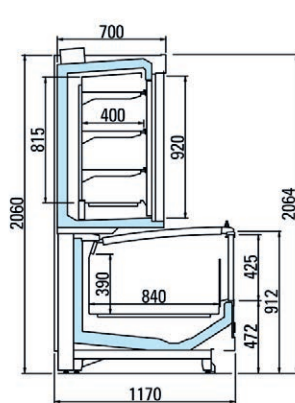
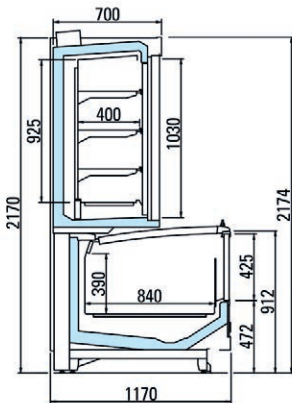

SEMI-VERTICAAL  
SEMI-VERTICAL  
SEMI-VERTICAL



BRIONI 2 SV - PHOENIX 2

**Ideale merchandiser, zichtbaarheid van alle kanten.**

- **Ledverlichting bovenaan** (achter frontpaneel in OSCARCOLOR kleur).
- **Manueel nachtgordijn standaard bij open versies.**
- Legvlakken regelbaar in hoogte & helling, met prijshouders.
- Panoramische zijpanelen.
- Versie met bolle **dubbel glas** glazen schuifdeuren mogelijk: PHOENIX.
- Aanbouwbaar.
- Mogelijke opties: productstoppers, aanbouwkit, wieltjes op frame, led.



BRIONI 2 SV

**Meuble de vente idéal, visibilité de tous cotés.**

- **Eclairage LED en haut** (derrière fronton en couleurs OSCARCOLOR).
- **Rideau de nuit standard pour les version ouvertes.**
- Etagères réglables en hauteur et inclinaison, avec portes-prix.
- Jous panoramiques.
- Version avec portes coulissantes sphériques **double vitrage**: PHOENIX.
- Modulable.
- Options possibles : arrêts-produits, kit mise en ligne, roulettes sur cadre, LED.



PHOENIX 2

**Ideal merchandiser, visibility from all sides.**

- **LED lighting on top** (behind front panel, OSCARCOLOR colour).
- **Manual night curtain included for open versions.**
- Level plates adjustable in height & inclination, with price holders.
- Panoramic sides.
- Version with spherical sliding glass doors **double glass**: PHOENIX.
- Modular.
- Possible options: product stops, in line kit, castors on frame, LED.



Op vraag. Sur demande. On request.

SEMI-VERTICAAL - SEMI-VERTICAL - SEMI-VERTICAL : BRIONI 2 SV						+2°C/+4°C			
TYPE	STOCK								
100 - H150	6 WK	3	140	977 X 885 X 1550	937 X 535 X 1036	1703	982	€ 4.152	€ 5.523
135 - H150	6 WK	3	180	1290 X 885 X 1550	1250 X 535 X 1036	1742	1310	€ 4.326	€ 5.764
200 - H150	6 WK	3	230	1915 X 885 X 1550	1875 X 535 X 1036	3413	1965	€ 5.386	€ 7.963
250 - H150	6 WK	3	300	2540 X 885 X 1550	2500 X 535 X 1036	3491	2620	€ 6.436	€ 8.560

SEMI-VERTICAAL - SEMI-VERTICAL - SEMI-VERTICAL : PHOENIX 2						+2°C/+4°C			
TYPE	STOCK								
130 - H150	6 WK	3	210	1290 X 875 X 1510	1250 X 550 X 1036	1707	844	€ 6.339	€ 7.699
190 - H150	6 WK	3	250	1915 X 875 X 1510	1875 X 550 X 1036	1898	1265	€ 7.687	€ 9.246
250 - H150	6 WK	3	300	2540 X 875 X 1510	2500 X 550 X 1036	3436	1688	€ 9.969	€ 12.626

SEMI-VERTICAAL  
SEMI-VERTICAL  
SEMI-VERTICAL



GENIUS 2 - EAGLE

**Ideale merchandiser voor kleinere shops.**

- **Ledverlichting bovenaan** (achter frontpaneel in OSCARCOLOR kleur).
- **Manueel nachtgordijn standaard bij open versies.**
- Legvlakken regelbaar in hoogte & helling, met prijshouders.
- Versie met glazen schuifdeur mogelijk = EAGLE. (zie optie 10)
- Standaard zijpanelen, grijze kleur.
- Aanbouwbaar.
- Versie koelgroep op afstand aansluiten op afvoer.

**Meuble de vente idéal pour les petits magasins.**

- **Eclairage LED en haut** (derrière fronton en couleurs OSCARCOLOR).
- **Rideau de nuit standard pour les version ouvertes.**
- Étagères réglables en hauteur et inclinaison, avec portes-prix.
- Version avec portes coulissantes = EAGLE. (voir option 10)
- Joues standards, couleur gris.
- Modulable.
- Version sans groupe = connexion à l'égout.

**Ideal merchandiser for smaller shops.**

- **LED lighting on top** (behind front panel, OSCARCOLOR colour).
- **Manual night curtain included for open versions.**
- Level plates adjustable in height & inclination, with price holders.
- Version with sliding doors in glass = EAGLE. (see option 10)
- Standard side panels, grey colour.
- Modular.
- Version group built-out = connect to discharge.



GENIUS 2 H125

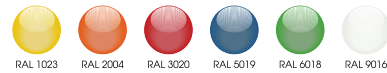

SEMI-VERTICAAL - SEMI-VERTICAL - SEMI-VERTICAL : GENIUS 2						R452A			
TYPE	STOCK								
63 H145	6 WK	3	105	640 X 720 X 1460	550 X 475 X 835	653	845	€ 3.426	€ 2.781
70 H145	6 WK	3	110	710 X 720 X 1460	620 X 475 X 835	659	845	€ 3.481	€ 3.046
100 H145	6 WK	3	140	1027 X 720 X 1460	937 X 475 X 835	954	879	€ 3.870	€ 3.134
135 H145	6 WK	3	180	1340 X 720 X 1460	1250 X 475 X 835	1059	1149	€ 3.979	€ 3.272
200 H145	6 WK	3	225	1965 X 720 X 1460	1875 X 475 X 835	1328	1673	€ 4.789	€ 3.754
TST H145	6 WK	3	200	1440 X 720 X 1460	1250 X 475 X 835	1059	1149	€ 5.675	€ 4.640
63 H125	6 WK	2	94	640 X 720 X 1260	550 X 475 X 631	653	845	€ 3.354	€ 2.729
70 H125	6 WK	2	99	710 X 720 X 1260	620 X 475 X 631	659	845	€ 3.380	€ 2.743
100 H125	6 WK	2	135	1027 X 720 X 1260	937 X 475 X 631	954	879	€ 3.757	€ 3.032
135 H125	6 WK	2	158	1340 X 720 X 1260	1250 X 475 X 631	1059	1149	€ 3.963	€ 3.155
200 H125	6 WK	2	212	1965 X 720 X 1260	1875 X 475 X 631	1328	1673	€ 3.628	€ 3.677
TST H125	6 WK	2	150	1440 X 720 X 1260	1250 X 475 X 631	1059	1149	€ 5.516	€ 4.482

SEMI-VERTICAAL - SEMI-VERTICAL - SEMI-VERTICAL : GENIUS 2						R290			
TYPE	STOCK								
63 H145	6 WK	3	105	640 X 720 X 1460	550 X 475 X 835	572	1149	€ 3.828	
70 H145	6 WK	3	110	710 X 720 X 1460	620 X 475 X 835	578	1149	€ 3.936	
63 H125	6 WK	3	94	640 X 720 X 1260	550 X 475 X 631	572	1149	€ 3.794	
70 H125	6 WK	3	99	710 X 720 X 1260	620 X 475 X 631	578	1149	€ 3.923	

SEMI-VERTICAAL  
SEMI-VERTICAL  
SEMI-VERTICAL

**OSCARTIELLE®**

GENIUS 2 - EAGLE



EAGLE H125

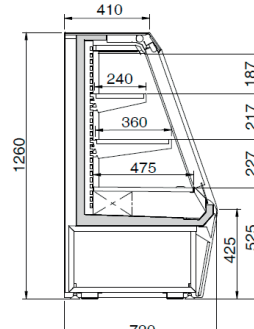

GENIUS 2 H125

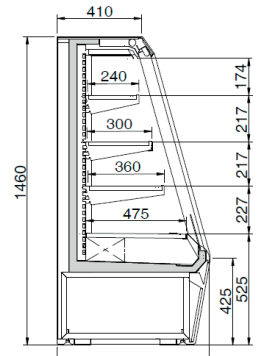

GENIUS 2 H145

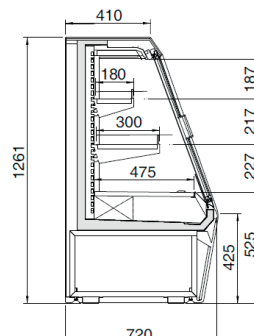

EAGLE H125

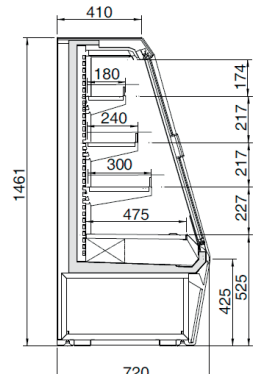

EAGLE H145

OPTIES - OPTIONS - OPTIONS : GENIUS 2

TYPE	OPTIE 1	OPTIE 2	OPTIE 3	OPTIE 4	OPTIE 5	OPTIE 6	OPTIE 7
63	€ 444	€ 308	€ 179	€ 140	€ 11		
70	€ 481	€ 340	€ 179	€ 149	€ 11	€ 187	
100	€ 524	€ 362	€ 200	€ 163	€ 13	€ 193	€ 731
135	€ 648	€ 454	€ 229	€ 187	€ 21	€ 193	€ 903
200	€ 702	€ 475	€ 275	€ 355	€ 25		€ 891
TST	€ 648	€ 454	€ 229		€ 21		€ 638

OPTIE 1: LED verlichting onder 3 schabben - éclairage LED sous 3 tablettes - LED lighting under 3 shelves.

OPTIE 2: LED verlichting onder 2 schabben - éclairage LED sous 2 tablettes - LED lighting under 2 shelves.

OPTIE 3: Frontpanelen in kleur naar keuze - panneaux avant en couleur de choix - front panels in color of choice.

OPTIE 4: Montagekit rug aan rug - kit montage dos à dos - mounting kit back to back.

OPTIE 5: Product stopper uit plexi - arrêts-produits en plexi - plastic product stoppers.

OPTIE 6: Wielen op frame - roues sur le châssis - wheels on frame.

OPTIE 7: Glazen schuifdeuren type EAGLE - portes coulissantes type EAGLE - sliding glass doors type EAGLE.

OPTIES - OPTIONS - OPTIONS : GENIUS 2

OPTIE 8	Een standaard zijwand - une paroi latérale standard - a standard sidewall.	€ 259
OPTIE 9	Een panoramische witte zijwand - une paroi latérale blanc panoramique - a panoramic white sidewall.	€ 640
OPTIE 10	Een panoramische zijwand in een kleur naar keuze - un côté panoramique dans une couleur de votre choix - a panoramic side in a color of your choice.	€ 773
OPTIE 11	Kit voor samenvoeging - kit pour mise en ligne - kit for merging.	€ 66
OPTIE 12	LED binnenverlichting op de zijwanden - éclairage intérieur à LED sur les parois latérales - LED interior lighting on the sidewalls.	€ 322
OPTIE 13	Een panoramische witte zijwand type EAGLE - une paroi latérale blanc panoramique type EAGLE - a panoramic white sidewall type EAGLE.	€ 716
OPTIE 14	Een panoramische zijwand, kleur naar keuze, type EAGLE - un côté panoramique, couleur choix, type EAGLE - a panoramic side, color of choice, type EAGLE.	€ 794

# KOELTOONBANKEN COMPTOIRS RÉFRIGÉRÉS REFRIGERATED DISPLAY COUNTERS



## SNACKY

### Voordelig voor snack, frituur, broodjeszaak,...

- Rechte of gebogen ruit.
- Bodemplaat in RVS voor een goede hygiëne.
- Inox werkblad.
- Praktisch tussenniveau inbegrepen.
- Anti-condensatie weerstand.
- Gekoelde reserve.
- Automatische herverdamping van het smeltwater.
- Ingebouwde koelgroep.

### Avantageux pour snack, friterie, sandwicherie,...

- Vitre droite ou courbée.
- Plaque de fond en inox pour une hygiène optimale.
- Plan de travail en inox.
- Etagère en verre intermédiaire inclus.
- Résistance anti-condensation.
- Réserve réfrigérée.
- Evaporation automatique de l'eau de dégivrage.
- Avec groupe frigorifique.

### Interesting for snack, fries or sandwich shop,...

- Straight or curved glass.
- Bottom plate in stainless steel for an optimal hygiene.
- Stainless steel working top.
- Intermediate glass shelf included.
- Anti-condensation heating.
- Chilled buffer.
- Evaporation of condensate water.
- With condensing unit.



KOELTOONBANKEN - COMPTOIRS RÉFRIGÉRÉS - REFRIGERATED DISPLAY COUNTERS : SNACKY							
TYPE	STOCK		EXT mm	W	W	VD	VC
98V	6 WK	1	980 X 800 X 1255	702	471	€ 2.105	€ 2.424
128V	6 WK	1	1280 X 800 X 1255	751	471	€ 2.313	€ 2.564
148V	6 WK	2	1480 X 800 X 1255	757	471	€ 2.515	€ 2.769
188V	6 WK	2	1880 X 800 X 1255	980	855	€ 2.907	€ 3.244
248V	6 WK	3	2480 X 800 X 1255	993	855	€ 3.379	€ 3.739

VD: recht glas - vitre droite - straight glass  
VC: gebogen glas - vitre courbée - curved glass

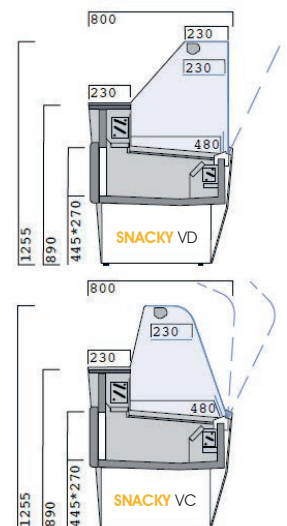

OPTIES - OPTIONS - OPTIONS : SNACKY		
OPTIE 1	Verdamper behandeld - évaporateur traité - coated evaporator.	€ 92
OPTIE 2	Kit wieltjes - kit roues - kit caster wheels.	€ 240
OPTIE 3	Getrapte expositie RVS plaat - exposition gradin inox - staged stainless steel exposition plate.	€ 114
OPTIE 4	schuifraampjes achteraan - portes arrières coulissantes plexi - sliding rear windows in plexi.	€ 187
OPTIE 5	CXJ kassa - CXJ caisse - CXJ cash desk.	€ 835

# KOELTOONBANKEN COMPTOIRS RÉFRIGÉRÉS REFRIGERATED DISPLAY COUNTERS



## DALLAS 3

### Voordelige koeltoonbank - Geventileerd of statisch.

- Gesloten sokkel, onderkoeling met deurtjes.
- Groot etaleeroppervlak: 76cm diep.
- Werkblad in marmer, 30cm.

### Comptoir avantageux – ventilé ou statique.

- Socle fermé, réserve en bas avec portillons.
- Grande surface d'exposition: profondeur 76cm.
- Tablette en marbre, 30cm.

### Interesting display counter – fan assisted or static.

- Closed pedestal, buffer underneath with doors.
- Big exposition surface: 76cm deep.
- Marble working top, 30cm.



DALLAS 3



+1°C/+10°C



Klemmenstrook zonder regeling.  
Bornier sans régulation.  
Connection board without controller.

KOELTOONBANKEN - COMPTOIRS RÉFRIGÉRÉS - REFRIGERATED DISPLAY COUNTERS : DALLAS 3									
TYPE	STOCK		KG	EXT mm	INT mm	W	W		
133	6 WK	1	184	1330 X 1145 X 1256	1250 X 760 X 200	346	325	€ 3.644	€ 3.217
200	6 WK	2	239	1995 X 1145 X 1256	1875 X 760 X 200	516	488	€ 4.344	€ 3.810
258	6 WK	2	282	2580 X 1145 X 1256	2500 X 760 X 200	621	650	€ 4.899	€ 4.365
321	6 WK	4	333	3205 X 1145 X 1256	3125 X 760 X 200	766	813	€ 5.662	€ 4.983
383	6 WK	4	406	3830 X 1145 X 1256	3750 X 760 X 200	980	975	€ 6.128	€ 5.743

KOELTOONBANKEN - COMPTOIRS RÉFRIGÉRÉS - REFRIGERATED DISPLAY COUNTERS : DALLAS 3									
TYPE	STOCK		KG	EXT mm	INT mm	W	W		
133	6 WK	1	184	1330 X 1145 X 1256	1250 X 760 X 200	375	325	€ 4.064	€ 3.502
200	6 WK	2	239	1995 X 1145 X 1256	1875 X 760 X 200	574	488	€ 4.855	€ 4.270
258	6 WK	2	282	2580 X 1145 X 1256	2500 X 760 X 200	679	650	€ 5.691	€ 4.871
321	6 WK	4	335	3205 X 1145 X 1256	3125 X 760 X 200	853	813	€ 6.263	€ 5.589
383	6 WK	4	406	3830 X 1145 X 1256	3750 X 760 X 200	1067	975	€ 6.764	€ 5.975

Prijzen inclusief zijwanden - prix avec joues - prices with side walls.

OPTIES - OPTIONS - OPTIONS : DALLAS 3					
OPTIE	133	200	258	321	383
OPTIE 1	€ 127	€ 186	€ 248	€ 313	€ 375
OPTIE 2	€ 69	€ 99	€ 132	€ 167	€ 196
OPTIE 3	€ 89	€ 119	€ 156	€ 167	€ 200
OPTIE 4	€ 78	€ 92	€ 133	€ 175	€ 200

OPTIE 1: Tussenniveau - niveau intermédiaire - level in between.

OPTIE 2: Plexi achterwand - arrière plexi - plexi rear.

OPTIE 3: RVS werkblad - tablette de travail inox - stainless steel worktop.

OPTIE 4: RVS uitstalvlak - surface d'exposition inox - exposition surface in stainless steel.

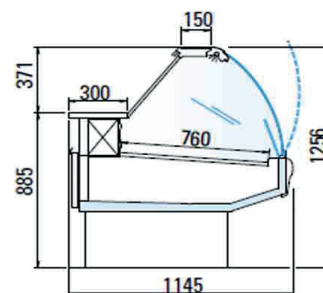

DALLAS 3

OPTIES - OPTIONS - OPTIONS : DALLAS 3		
OPTIE 5	Standaard zijwand - joue standard - standard sidewall.	€ 291
OPTIE 6	Kit voor samenvoeging - kit pour canalisation - kit for merging.	€ 261

## KOELTOONBANKEN COMPTOIRS RÉFRIGÉRÉS REFRIGERATED DISPLAY COUNTERS



### VENEZIA 2 - VCA + MAXI

#### Geventileerde koeltoonbank met veel mogelijkheden.

- Sierstrip RAL kleuren.
- Gesloten sokkel, onderkoeling met deurtjes.
- Groot etaleeroppervlak: 85cm diep. RVS
- Werkblad in inox.
- Gebogen glas, **inox uitstalvlak**.
- Buitenventilatie tegen ruitaandamping.
- VCA: opgaand glas met gasdrukveren en met verlichting.
- VCB: neerklapbaar glas zonder verlichting.
- SELF: versie met open bovenkant en aan kant klant een afscherming, voor zelfbediening.
- MAXI: met diepere onderkuip in plaats van onderkoeling.

#### Comptoir ventilé avec beaucoup de possibilités.

- Bandeau décoratif couleurs RAL.
- Socle fermé, réserve en bas avec portillons.
- Grande surface d'exposition: profondeur 85cm, en inox
- Tablette en inox.
- Vitre courbée, **plan d'exposition en inox**.
- Ventilation extérieure contre les buées.
- VCA: vitre relevable par pistons et avec éclairage.
- VCB: vitre rabattable sans éclairage.
- SELF: version avec dessus ouvert et coté client une protection, pour le self-service.
- MAXI: avec cuve plus profonde à la place d'une réserve réfrigérée.

#### Ventilated display counter with a lot of possibilities.

- Decoration strip RAL colours.
- Closed pedestal, buffer underneath with doors.
- Big exposition surface: 85cm deep, in stainless steel
- Stainless steel working top.
- Curved glass, **presentation surface in stainless steel**.
- Exterior ventilation against steamy glass
- VCA: lifting glass with pistons and with lighting.
- VCB: swing down glass without lighting.
- SELF: version with open top and on client side a protection, for self service.
- MAXI: with deeper tank instead of chilled buffer.



VENEZIA 2 VCA

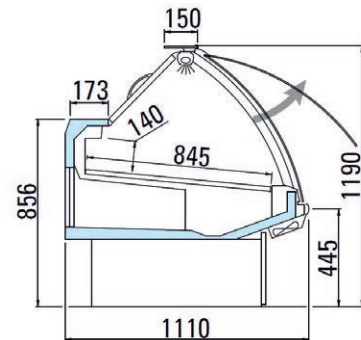

VENEZIA 2 VCA



Prijzen inclusief zijwanden (uitgenomen AA - AC).  
Prix avec joues (sauf AA - AC) - prices include side walls (not for AA - AC).

KOELTOONBANKEN - COMPTOIRS RÉFRIGÉRÉS - REFRIGERATED DISPLAY COUNTERS : VENEZIA 2						VCA			
TYPE	STOCK								
			KG	mm	mm	W	W	W	W
100	6 WK	1	151	997 X 1110 X 1190	937 X 845 X 145	345	253	€ 6.800	€ 7.480
131	6 WK	1	150	1310 X 1110 X 1190	1250 X 845 X 145	460	338	€ 6.724	€ 7.668
162	6 WK	2	215	1620 X 1110 X 1190	1560 X 845 X 145	495	421	€ 8.182	€ 8.894
194	6 WK	2	215	1935 X 1110 X 1190	1875 X 845 X 145	690	506	€ 8.258	€ 9.125
256	6 WK	2	270	2560 X 1110 X 1190	2500 X 845 X 145	920	675	€ 8.777	€ 9.552
319	6 WK	4	350	3185 X 1110 X 1190	3125 X 845 X 145	1150	844	€ 10.460	€ 11.424
381	6 WK	4	410	3810 X 1110 X 1190	3750 X 845 X 145	1400	1013	€ 10.752	€ 11.734
AA4	6 WK	0		686 X 1110 X 1190	686 X 845 X 145	330	297	€ 6.308	
AA9	6 WK	0		1371 X 1110 X 1190	1371 X 845 X 145	345	513	€ 8.164	
AC4	6 WK	0		645 X 1110 X 1190	645 X 845 X 145	400	378	€ 7.029	
AC9	6 WK	0		1289 X 1110 X 1190	1289 X 845 X 145	400	675	€ 9.692	



# KOELTOONBANKEN COMPTOIRS RÉFRIGÉRÉS REFRIGERATED DISPLAY COUNTERS



## VENEZIA 2 - VCA + MAXI

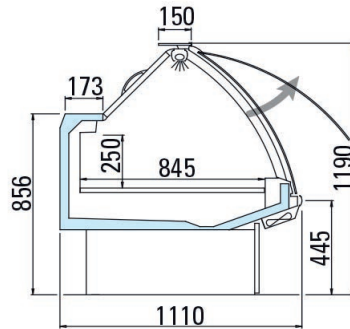

VENEZIA 2 VCA MAXI



AA9

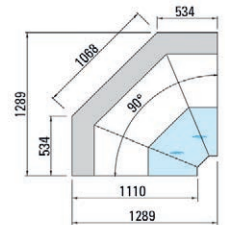

AC9

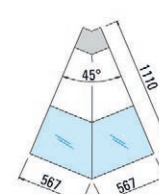

AA4

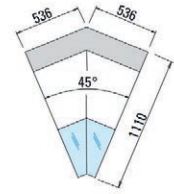

AC4

Prijzen inclusief zijwanden (uitgenomen AA - AC).

Prix avec joues (hors AA - AC) - prices include side walls (not for AA - AC).

KOELTOONBANKEN - COMPTOIRS RÉFRIGÉRÉS - REFRIGERATED DISPLAY COUNTERS : VENEZIA 2						VCA MAXI			
TYPE	STOCK								
			KG	EXT mm	INT mm	W	W		
100	6 WK		151	997 X 1110 X 1190	937 X 845 X 250	345	253	€ 6.610	€ 6.785
131	6 WK		150	1310 X 1110 X 1190	1250 X 845 X 250	460	338	€ 6.846	€ 6.728
162	6 WK		215	1620 X 1110 X 1190	1560 X 845 X 250	495	421	€ 7.708	€ 7.773
194	6 WK		215	1935 X 1110 X 1190	1875 X 845 X 250	690	506	€ 7.942	€ 8.094
256	6 WK		270	2560 X 1110 X 1190	2500 X 845 X 250	920	675	€ 8.412	€ 8.570
319	6 WK		350	3185 X 1110 X 1190	3125 X 845 X 250	1150	844	€ 9.884	€ 9.999
381	6 WK		410	3810 X 1110 X 1190	3750 X 845 X 250	1400	1013	€ 10.221	€ 10.355
AA4	6 WK			686 X 1110 X 1190	686 X 845 X 250	330	297	€ 6.308	
AA9	6 WK			1371 X 1110 X 1190	1371 X 845 X 250	345	513	€ 8.226	
AC4	6 WK			645 X 1110 X 1190	645 X 845 X 250	400	378	€ 7.114	
AC9	6 WK			1289 X 1110 X 1190	1289 X 845 X 250	400	675	€ 9.718	

OPTIES - OPTIONS - OPTIONS : VENEZIA 2 - VCA											
OPTIE	100	131	162	194	256	319	381	AA4	AA9	AC4	AC9
OPTIE 1	- € 890	- € 907	- € 1.064	- € 1.120	- € 1.165	- € 1.356	- € 1.448				
OPTIE 2	- € 886	- € 1.012	- € 1.140	- € 1.226	- € 1.273	- € 1.340	- € 1.562				
OPTIE 3	€ 364	€ 421	€ 434	€ 687	€ 829	€ 972	€ 1.307	€ 144	€ 303	€ 156	€ 413
OPTIE 4	€ 51	€ 113	€ 80	€ 54	€ 244	€ 308	€ 378	€ 48	€ 26	€ 72	€ 72

OPTIE 1: VCB: neerklapbaar glas zonder verlichting - VCB: vitre rabattable sans éclairage - VCB: swing down glass without lighting.

OPTIE 2: SELF: versie met open bovenkant - SELF: version avec dessus ouvert - SELF: version with open top.

OPTIE 3: Schuifdeuren achteraan in plexiglas - portes arrière coulissantes en plexiglass - sliding rear doors in plexiglass.

OPTIE 4: Verdampers behandeld tegen corrosie - évaporateur traité anti-corrosion - evaporator protected against corrosion.

OPTIES - OPTIONS - OPTIONS : VENEZIA 2 - VCA	
OPTIE 5	Zijwand - joue - side panel. € 669
OPTIE 6	Kit voor samenvoeging - kit pour canalisation - kit for merging. € 130
OPTIE 7	Mobiele productscheiding laag - séparation mobile basse - mobile, low product separation. € 21
OPTIE 8	Mobiele productscheiding hoog - séparation mobile haute - mobile, high product separation. € 195
OPTIE 9	Haak voor zakjes - crochet pour sachets - hook for hanging bags. € 32
OPTIE 10	Messenhouder - porte-couteaux - knife holder. € 129
OPTIE 11	Papierbak - porte-bac papiers - paper bag holder. € 161
OPTIE 12	Weegschaalhouder/snijplank 450x450 mm - porte-balance/planche à couper 450x450 mm - scale holder/cutting board 450x450 mm. € 173

OPTIES 3 & 12: Niet compatibel - pas compatible - non compatible.

## KOELTOONBANKEN COMPTOIRS RÉFRIGÉRÉS REFRIGERATED DISPLAY COUNTERS



### VENEZIA 2 - VDA

#### Geventileerde koeltoonbank met veel mogelijkheden.

- Sierstrip RAL kleuren.
- Gesloten sokkel, onderkoeling met deurtjes.
- Groot etaleeroppervlak: 85cm diep in inox.
- Werkblad in inox.
- Rechtopgaand glas, met witte LED verlichting.
- Buitenventilatie tegen ruitaandamping.
- **Mogelijke varianten:** **VDA:** opgaand glas met gasdrukveren en met verlichting. **VDB:** neerklapbaar glas zonder verlichting. **SELF:** versie met open bovenkant en aan kant klant een afscherming, voor zelfbediening. **MAXI:** met diepere onderkuip in plaats van onderkoeling.

#### Comptoir ventilé avec beaucoup de possibilités.

- Bandeau décoratif couleurs RAL.
- Socle fermé, réserve en bas avec portillons.
- Grande surface d'exposition: profondeur 85cm en inox.
- Tablette en inox.
- Vitre droite, relevable, avec éclairage LED couleur blanc.
- Ventilation extérieure contre les buées.
- **Versions possibles en variante:** **VDA:** vitre relevable par pistons et avec éclairage. **VDB:** vitre rabattable sans éclairage. **SELF:** version avec dessus ouvert et coté client une protection, pour le self-service. **MAXI:** avec cuve plus profonde à la place d'une réserve réfrigérée.

#### Ventilated display counter with a lot of possibilities.

- Decoration strip RAL colours.
- Closed pedestal, buffer underneath with doors.
- Big exposition surface: 85cm deep, in stainless steel
- Stainless steel working top.
- Straight lifting glass, with white LED lighting.
- Exterior ventilation against steamy glass.
- **Possible variations:** **VDA:** lifting glass with pistons and with lighting. **VDB:** swing down glass without lighting. **SELF:** version with open top and on client side a protection, for self service. **MAXI:** with deeper tank instead of chilled buffer.



VENEZIA 2 - VDA

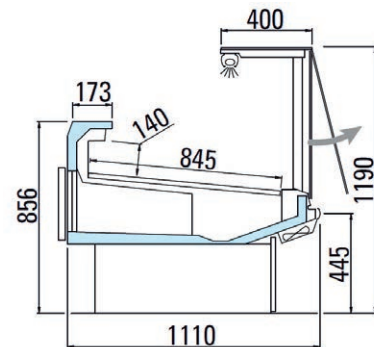

VENEZIA 2 - VDA



Prijzen inclusief zijwanden (uitgenomen AA - AC).  
Prix avec joues (sauf AA - AC) - prices include side walls (not for AA - AC).

KOELTOONBANKEN - COMPTOIRS RÉFRIGÉRÉS - REFRIGERATED DISPLAY COUNTERS : VENEZIA 2						VDA			
TYPE	STOCK								
100	6 WK	1	151	997 X 1110 X 1190	937 X 845 X 145	345	253	€ 6.972	€ 7.600
131	6 WK	1	150	1310 X 1110 X 1190	1250 X 845 X 145	460	338	€ 7.142	€ 7.802
162	6 WK	2	215	1620 X 1110 X 1190	1560 X 845 X 145	495	421	€ 7.743	€ 8.439
194	6 WK	2	215	1935 X 1110 X 1190	1875 X 845 X 145	690	506	€ 8.389	€ 9.272
256	6 WK	2	270	2560 X 1110 X 1190	2500 X 845 X 145	920	675	€ 8.911	€ 9.702
319	6 WK	4	350	3185 X 1110 X 1190	3125 X 845 X 145	1150	844	€ 10.610	€ 11.611
381	6 WK	4	410	3810 X 1110 X 1190	3750 X 845 X 145	1400	1013	€ 10.941	€ 11.939
AA4	6 WK	0		686 X 1110 X 1190	686 X 845 X 145	330	297	€ 6.409	
AA9	6 WK	0		1371 X 1110 X 1190	1371 X 845 X 145	345	513	€ 8.205	
AC4	6 WK	0		645 X 1110 X 1190	645 X 845 X 145	400	378	€ 7.309	
AC9	6 WK	0		1289 X 1110 X 1190	1289 X 845 X 145	400	675	€ 9.905	

# KOELTOONBANKEN COMPTOIRS RÉFRIGÉRÉS REFRIGERATED DISPLAY COUNTERS



## VENEZIA 2 - VDA MAXI

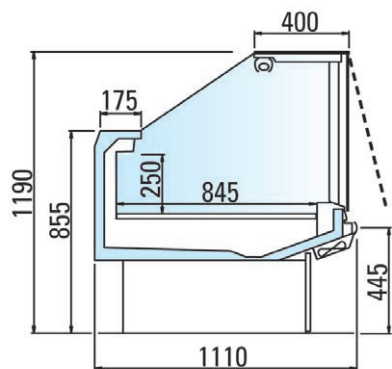

VENEZIA 2 - VDA MAXI



VENEZIA 2 - VDA MAXI

Optie speciale zijkanten - option *joues spéciales* - option special side walls.

Prijzen inclusief zijwanden (uitgenomen AA - AC).

Prix avec joues (hors AA - AC) - prices include side walls (not for AA - AC).

### KOELTOONBANKEN - COMPTOIRS RÉFRIGÉRÉS - REFRIGERATED DISPLAY COUNTERS : VENEZIA 2 - VDA MAXI

TYPE	STOCK								
100	6 WK		151	997 X 1110 X 1190	937 X 845 X 250	345	253	€ 6.724	€ 7.353
131	6 WK		180	1310 X 1110 X 1190	1250 X 845 X 250	460	338	€ 6.993	€ 7.651
194	6 WK		215	1935 X 1110 X 1190	1875 X 845 X 250	690	506	€ 8.100	€ 8.978
256	6 WK		270	2560 X 1110 X 1190	2500 X 845 X 250	920	675	€ 8.572	€ 9.364
319	6 WK		350	3185 X 1110 X 1190	3125 X 845 X 250	1150	844	€ 10.058	€ 11.059
381	6 WK		410	3810 X 1110 X 1190	3750 X 845 X 250	1400	1013	€ 10.399	€ 11.397
AA4	6 WK			686 X 1110 X 1190	686 X 845 X 250	435	297	€ 6.409	
AA9	6 WK			1371 X 1110 X 1190	1371 X 845 X 250	387	513	€ 8.380	
AC4	6 WK			645 X 1110 X 1190	645 X 845 X 250	419	378	€ 7.223	
AC9	6 WK			1289 X 1110 X 1190	1289 X 845 X 250	435	675	€ 9.777	

### OPTIES - OPTIONS - OPTIONS : VENEZIA 2 - VDA

OPTIE	100	131	162	194	256	319	381	AA4	AA9	AC4	AC9
OPTIE 1	€ 410	€ 447	€ 457	€ 744	€ 940	€ 1.024	€ 1.375	€ 120	€ 286	€ 383	€ 522
OPTIE 2	€ 82	€ 164	€ 207	€ 229	€ 265	€ 793	€ 1.059	€ 65	€ 117	€ 81	€ 121
OPTIE 3	€ 318	€ 345	€ 617	€ 408	€ 473	€ 644	€ 669				

OPTIE 1: Plexi schuifdeurtjes - *portes coulissantes en plexi* - plexi sliding doors.

OPTIE 2: Behandelde verdampers - *évaporateur traité anti-corrosion* - coated evaporator.

OPTIE 3: Glazen tussenschab - *étagère intermédiaire en verre* - intermediate shelf in glass.

### OPTIES - OPTIONS - OPTIONS : VENEZIA 2 - VDA

OPTIE 4	Zijwand - <i>joue</i> - side panel.	€ 721
OPTIE 5	Kit voor samenvoeging - <i>kit pour canalisation</i> - kit for merging.	€ 130
OPTIE 6	Mobiele productscheiding laag - <i>séparation mobile basse</i> - mobile, low product separation.	€ 21
OPTIE 7	Mobiele productscheiding hoog - <i>séparation mobile haute</i> - mobile, high product separation.	€ 148
OPTIE 8	Haak voor zakjes - <i>crochet pour sachets</i> - hook for hanging bags.	€ 32
OPTIE 9	Messenhouder - <i>porte-couteaux</i> - knife holder.	€ 129
OPTIE 10	Papierbak - <i>porte-bac papiers</i> - paper bag holder.	€ 161
OPTIE 11	Weegschaalhouder/snijplank 450x450 mm - <i>porte-balance/planche à couper 450x450 mm</i> - scale holder/cutting board 450x450 mm	€ 173

OPTIE 1 & 11: Niet compatibel - *pas compatible* - non compatible.

# KOELTOONBANKEN COMPTOIRS RÉFRIGÉRÉS REFRIGERATED DISPLAY COUNTERS



## ZARA 2

### Geventileerde koeltoonbank met recht glas.

- Sierstrip OSCARCOLOR kleuren.
- Gesloten onderbouw, onderkoeling met deurtjes.
- Plint en zijwanden in grijze kleur.
- Etaleeroppervlak in RVS.
- Werkblad in grijze postforming.
- Bovenbouw met recht, opgaand glas, met LED verlichting en uitgiftetablet in glas met verlichting.

### Comptoir ventilé avec vitres droites.

- Bandeau décoratif couleurs OSCARCOLOR.
- Soubassement fermé, réserve en bas avec portillons.
- Plinthe et joues en couleur gris.
- Surface d'exposition en inox.
- Tablette de travail en laminé gris.
- Superstructure en vitres droites, relevables, avec éclairage LED et tablette de service en verre.

### Ventilated display counter with straight glass.

- Decoration strip OSCARCOLOR colours.
- Closed pedestal, buffer underneath with doors.
- Skirting board and side walls in grey colour.
- Exposition surface in stainless steel.
- Working top in grey postforming.
- Straight glass structure with lifting front glass, LED lighting under the glass service tablet.

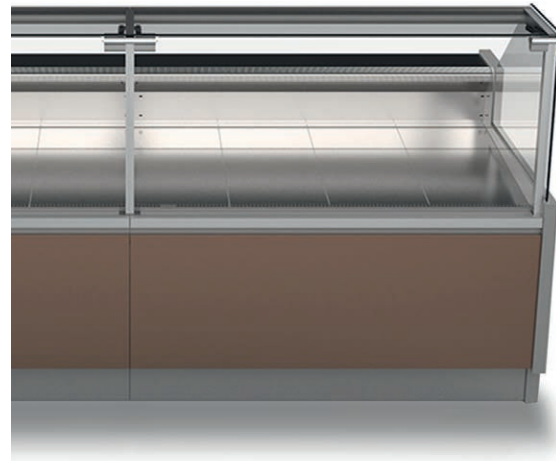

ZARA 2

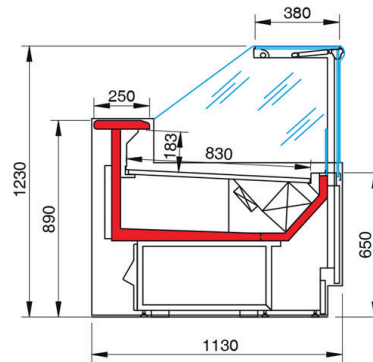

ZARA 2



Qo: resp. -10°C / - 35°C

KOELTOONBANKEN - COMPTOIRS RÉFRIGÉRÉS - REFRIGERATED DISPLAY COUNTERS : ZARA 2										
TYPE	STOCK									
133	6 WK	1	170	1330 X 1130 X 1230	1250 X 830 X 183	391	409	€ 6.065	€ 5.156	
196	6 WK	2	210	1955 X 1130 X 1230	1875 X 830 X 183	581	613	€ 6.647	€ 5.981	
258	6 WK	2	270	2580 X 1130 X 1230	2500 X 830 X 183	839	818	€ 8.085	€ 7.478	
321	6 WK	3	345	3205 X 1130 X 1230	3125 X 830 X 183	884	1020	€ 9.190	€ 8.423	
383	6 WK	4	355	3830 X 1130 X 1230	3750 X 830 X 183	1130	1227	€ 10.080	€ 9.093	

OPTIES - OPTIONS - OPTIONS : ZARA 2					
OPTIE	133	196	258	321	383
1	€ 206	€ 249	€ 293	€ 326	€ 742
2	€ 83	€ 86	€ 167	€ 154	€ 173
3	€ 227	€ 240	€ 357	€ 435	€ 478
4	€ 163	€ 167	€ 299	€ 329	€ 330
5	€ 379	€ 457	€ 535	€ 699	€ 775
6	€ 112	€ 206	€ 216	€ 234	€ 404

- OPTIE 1: Inox werkblad - *tablette de travail inox* - stainless steel working top.
- OPTIE 2: Decoratie in ral kleur - *décoration en couleur RAL* - decoration in RAL color.
- OPTIE 3: Achterwand in plexi - *arrière en plexi* - back in plexi.
- OPTIE 4: Tussenschab - *étagère* - shelf.
- OPTIE 5: Cataforesse verdampers - *évaporateur traité anti-corrosion* - coated evaporator.
- OPTIE 6: Verlichting vooraan - *éclairage avant* - front lighting.

OPTIES - OPTIONS - OPTIONS : ZARA 2	
7	1 standaard zijwand - <i>1 joue standard</i> - 1 standard sidewall. € 501
8	Kit voor samenvoeging in lijn - <i>kit de canalisation</i> - kit for merging. € 374
9	Mobiele scheiding - <i>séparation mobile</i> - Mobile separation. € 57
10	Koudemiddel R134a ( versie zonder koelgroep ) - <i>réfrigérant R134a ( version sans groupe )</i> - refrigerant R134a ( version without cooling unit ) € 217

# KOELTOONBANKEN COMPTOIRS RÉFRIGÉRÉS REFRIGERATED DISPLAY COUNTERS

## OSCARTIELLE®

### MARTE 2

#### Geventileerde koeltoonbank met gebogen glas.

- Sierstrip OSCARCOLOR kleuren.
- Gesloten onderbouw, onderkoeling met deurtjes.
- Plint en zijwanden in grijze kleur.
- Etaleeroppervlak in RVS.
- Werkblad in postforming.
- Bovenbouw met gebogen, opgaand glas, uitgiftetablet in glas met LED verlichting.

#### Comptoir ventilé avec vitre courbée.

- Bandeau décoratif couleurs OSCARCOLOR.
- Soubassement fermé, réserve en bas avec portillons.
- Plinthe et joues en couleur gris.
- Surface d'exposition en inox.
- Tablette de travail en formica.
- Superstructure avec vitres courbées et relevables, tablette de service en verre et éclairage.

#### Ventilated display counter with curved glass.

- Decoration strip OSCARCOLOR colours.
- Closed pedestal, buffer underneath with doors.
- Skirting board and side walls in grey colour.
- Exposition surface in stainless steel.
- Working top in postforming.
- Curved upper glass structure, lift-up with service tablet in glass and LED lighting.



MARTE 2



Qo / -10°C

Prijzen inclusief zijwanden - prix avec joues - prices include side walls.

### KOELTOONBANKEN - COMPTOIRS RÉFRIGÉRÉS - REFRIGERATED DISPLAY COUNTERS : MARTE 2

TYPE	STOCK								
100	6 WK	1	155	1018 X 1140 X 1250	937 X 830 X 188	369	300	€ 4.951	€ 4.361
135	6 WK	1	175	1330 X 1140 X 1250	1250 X 830 X 188	476	400	€ 5.075	€ 4.486
200	6 WK	2	210	1955 X 1140 X 1250	1875 X 830 X 188	815	600	€ 5.957	€ 5.340
260	6 WK	2	270	2580 X 1140 X 1250	2500 X 830 X 188	864	800	€ 7.419	€ 6.856
320	6 WK	3	350	3205 X 1140 X 1250	3125 X 830 X 188	1120	1000	€ 8.430	€ 7.722
385	6 WK	4	410	3830 X 1140 X 1250	3750 X 830 X 188	1242	1242	€ 9.394	€ 8.587

### OPTIES - OPTIONS - OPTIONS : MARTE 2

OPTIE	100	135	200	260	320	385
1	€ 171	€ 190	€ 231	€ 270	€ 301	€ 306
2	€ 210	€ 270	€ 281	€ 361	€ 420	€ 474
3	€ 272	€ 183	€ 176	€ 205	€ 334	€ 342
4	€ 231	€ 243	€ 289	€ 339	€ 403	€ 419
5	€ 353	€ 415	€ 516	€ 443	€ 801	€ 725

OPTIE 1: Werkblad in inox - tablette de travail en inox - stainless steel worktop.

OPTIE 2: Plexi schuifdeurtjes - portes arrières en plexi coulissantes - plexi rail doors on the back.

OPTIE 3: Behandelde verdampers - Evaporateur traité anti-corrosion - Evaporator anti-corrosion treated.

OPTIE 4: Glazen tussentablet zonder verlichting - tablette en verre sans éclairage - glass shelf without lighting.

OPTIE 5: Inox kuip - cuve en inox - stainless steel tank.

6	1 standaard zijwand - 1 joue standard - 1 standard sidewall.	€ 306
7	Kit voor samenvoeging in lijn - kit de canalisation - kit for merging.	€ 183
8	Lage mobiele productscheiding - séparation mobile basse - low mobile product separation.	€ 38
9	Hoge mobiele productscheiding - séparation mobile haute - High mobile product separation.	€ 57
10	Regeling ventilatorsnelheid - régulation de vitesse ventilation - fan speed regulation.	€ 86
11	Vaste scheiding - séparation fixe - fixed separation.	€ 210

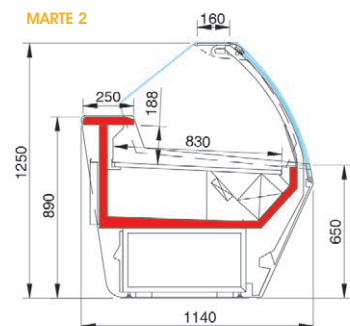

# KOELTOONBANKEN COMPTOIRS RÉFRIGÉRÉS REFRIGERATED DISPLAY COUNTERS

## MAJOR 2 VDA

### MAJOR 2 VDA : Geventileerde koeltoonbank met recht glas.

- Sierstrip OSCARCOLOR kleuren.
- Gesloten onderbouw, onderkoeling met deurtjes.
- Plint en zijwanden in grijze kleur.
- Etaleeroppervlak en kuip in RVS.
- Werkblad in Inox.
- Bovenbouw met recht opgaand glas, uitgiftetablet in glas met ledverlichting.

### MAJOR 2 VDA : Comptoir ventilé avec vitres droites.

- Bandeau décoratif couleurs OSCARCOLOR.
- Soubassement fermé, réserve en bas avec portillons.
- Plinthe et joues en couleur gris.
- Surface d'exposition et cuve en inox.
- Tablette de travail en inox.
- Superstructure en vitres droites, relevables, avec éclairage LED et tablette de service en verre.

### MAJOR 2 VDA : Ventilated display counter with straight glass.

- Decoration strip OSCARCOLOR colours.
- Closed pedestal, buffer underneath with doors.
- Skirting board and side walls in grey colour.
- Exposition surface and inside wall in stainless steel.
- Working top in stainless steel.
- Straight glass structure with lift up front glass and LED lighting under the glass service tablet.

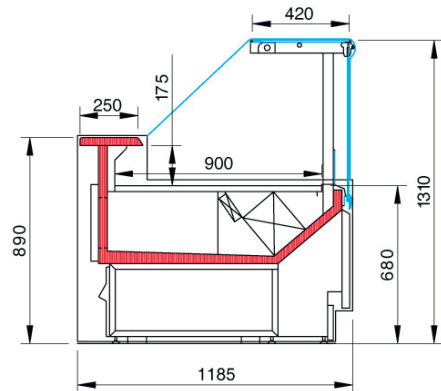
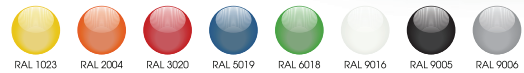

MAJOR 2 VDA

Qo: resp. -10°C / - 35°C

Prijzen inclusief zijwanden (uitgenomen AI90) - prix avec joues (sauf AI90) - prices include side walls (not for AI90).

### KOELTOONBANKEN - COMPTOIRS RÉFRIGÉRÉS - REFRIGERATED DISPLAY COUNTERS : MAJOR 2 VDA

TYPE	STOCK								
100	6 WK	1	115	1017 X 1185 X 1310	937 X 900 X 175	369	260	€ 6.603	€ 5.979
135	6 WK	1	150	1330 X 1185 X 1310	1250 X 900 X 175	476	350	€ 6.782	€ 6.165
165	6 WK	1	175	1642 X 1185 X 1310	1562 X 900 X 175	806	437	€ 7.782	€ 6.956
200	6 WK	2	215	1955 X 1185 X 1310	1875 X 900 X 175	815	525	€ 8.829	€ 6.856
260	6 WK	2	270	2580 X 1185 X 1310	2500 X 900 X 175	864	700	€ 9.449	€ 8.560
320	6 WK	3	350	3205 X 1185 X 1310	3125 X 900 X 175	1120	875	€ 10.868	€ 9.872
385	6 WK	4	410	3830 X 1185 X 1310	3750 X 900 X 175	1242	1050	€ 12.752	€ 11.708
AI90	6 WK	0	150	1410 X 1185/1410 X 1310	1410 X 900 X 175	488	350	€ 10.096	€ 9.615

# OSCARTIELLE®



### OPTIES - OPTIONS - OPTIONS : MAJOR 2 VDA

OPTIE	100	135	165	200	260	320	385	A190
1	€ 185	€ 238	€ 291	€ 351	€ 475	€ 552	€ 661	€ 127
2	€ 174	€ 179	€ 200	€ 246	€ 274	€ 323	€ 345	€ 465
3	€ 193	€ 194	€ 248	€ 339	€ 348	€ 447	€ 462	€ 274
4	€ 819	€ 855	€ 1.024	€ 1.024	€ 1.326	€ 1.749	€ 1.806	€ 1.112

OPTIE 1: Decoratief front paneel in RAL kleur - *panneau avant en couleur RAL* - Front panel in RAL colour.

OPTIE 2: Inox stootrand frontaal - *pare-chocs en inox frontal* - Stainless steel front bumper.

OPTIE 3: Plexi schuifdeurtjes - *portes arrières en plexi coulissantes* - plexi rail doors on the back.

OPTIE 4: Behandelde verdampert - *Evaporateur traité anti-corrosion* - Evaporator anti-corrosion treated.

5	Regeling ventilatiesnelheid - <i>régulateur de vitesse du ventilateur</i> - fan speed regulation.	€ 86
6	1 standaard zijwand - <i>1 joue standard</i> - 1 standard sidewall.	€ 554
7	Kit voor samenvoeging in lijn - <i>kit de canalisation</i> - kit for merging.	€ 194
8	Mobiele productscheiding - <i>séparation mobile</i> - Mobile product separation.	€ 67
9	Vaste scheiding - <i>séparation fixe</i> - fixed separation.	€ 259
10	Ventilatoren lager verbruik - <i>ventilateurs basse consommation</i> - fans low consumption.	€ 158



# KOELTOONBANKEN COMPTOIRS RÉFRIGÉRÉS REFRIGERATED DISPLAY COUNTERS

## VEGA 2 VDA

### VEGA 2 VDA : Geventileerde koeltoonbank met recht glas.

- Sierstrip OSCARCOLOR kleuren.
- Gesloten onderbouw, onderkoeling met deurtjes.
- Plint en zijwanden in grijze kleur.
- Etaleeroppervlak en kuip in RVS.
- Werkblad in Inox.
- Bovenbouw met recht opgaand glas, uitgiftetablet in glas met ledverlichting.

### VEGA 2 VDA : Comptoir ventilé avec vitres droites.

- Bandeau décoratif couleurs OSCARCOLOR.
- Soubassement fermé, réserve en bas avec portillons.
- Plinthe et joues en couleur gris.
- Surface d'exposition et cuve en inox.
- Tablette de travail en inox.
- Superstructure en vitres droites, relevables, avec éclairage LED et tablette de service en verre.

### VEGA 2 VDA : Ventilated display counter with straight glass.

- Decoration strip OSCARCOLOR colours.
- Closed pedestal, buffer underneath with doors.
- Skirting board and side walls in grey colour.
- Exposition surface and inside wall in stainless steel.
- Working top in stainless steel.
- Straight glass structure with lift up front glass and LED lighting under the glass service tablet.



VEGA 2 VDA



Qo: resp. -10°C / - 35°C

Prijzen inclusief zijwanden (uitgenomen A190) - prix avec joues (sauf A190) - prices include side walls (not for A190).

KOELTOONBANKEN - COMPTOIRS RÉFRIGÉRÉS - REFRIGERATED DISPLAY COUNTERS : VEGA 2 VDA							
TYPE	STOCK	KG	EXT mm	INT mm	W	W	W
100	6 WK	115	1017 X 1290 X 1200	937 X 900 X 175	451	337	€ 6.638
135	6 WK	150	1330 X 1290 X 1200	1250 X 900 X 175	476	450	€ 7.142
200	6 WK	215	1955 X 1290 X 1200	1875 X 900 X 175	809	675	€ 8.708
260	6 WK	270	2580 X 1290 X 1200	2500 X 900 X 175	1035	900	€ 9.940
320	6 WK	350	3205 X 1290 X 1200	3125 X 900 X 175	1174	1125	€ 11.082
385	6 WK	410	3830 X 1290 X 1200	3750 X 900 X 175	1430	1350	€ 12.641
A190 (*)	6 WK	150	1410 X 1290/1410 X 1200	1410 X 900 X 175	488	337	€ 9.041

(\*): Uitvoering zonder zijwanden - version sans parois latérales - version without side walls.

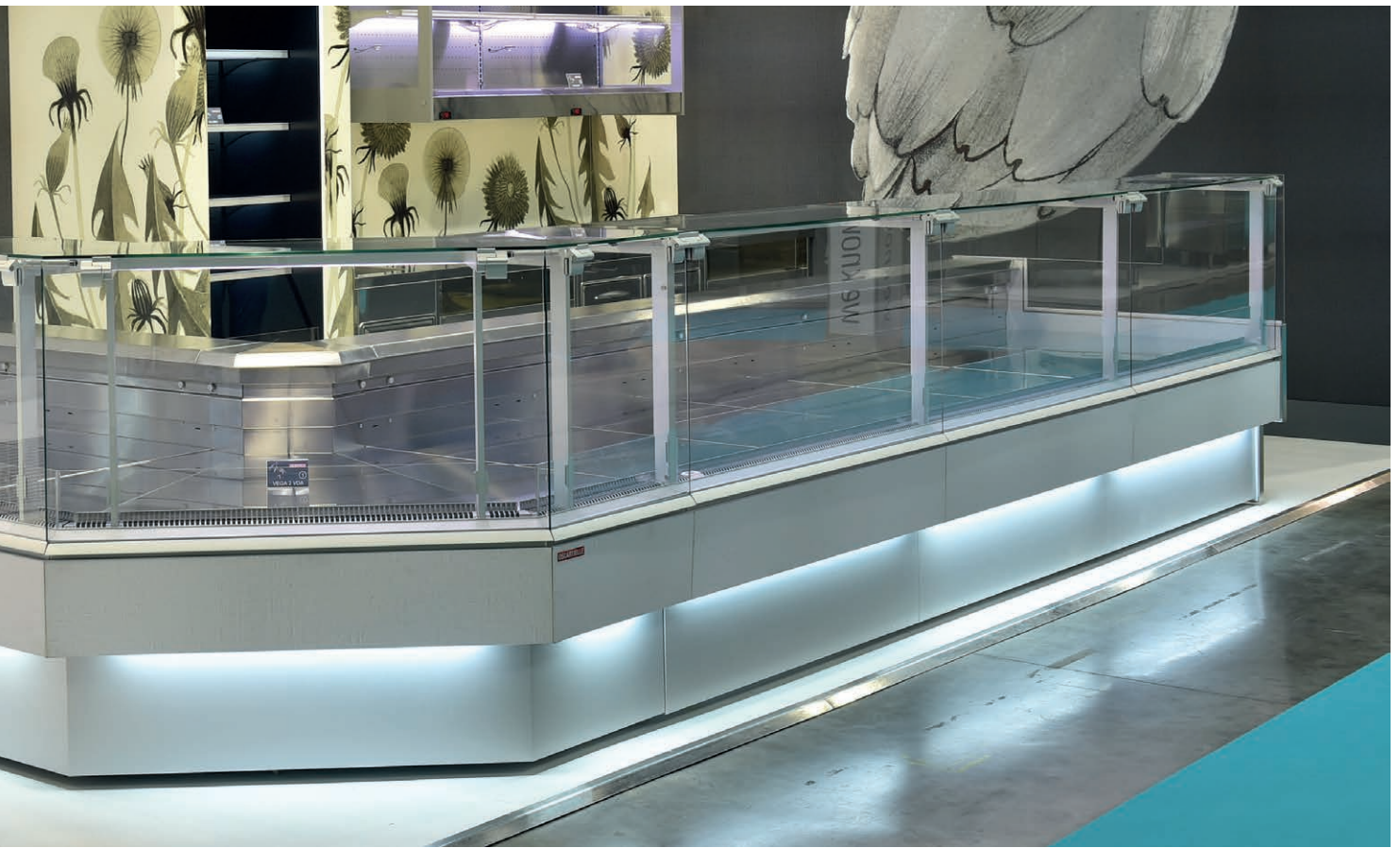

**OSCARTIELLE®**

**VEGA 2 VCA.**

Gebogen glas op vraag.  
 Vitres courbées sur demande.  
 Curved glass on request.

# PLAATKOELING FROID DE CONTACT CONTACT COOLING

## ARLES SMART AIR



ARLES SMART AIR

### ■ Koeltoonbank met dubbel koelsysteem, ideaal voor vers vlees.

- Plaatkoeling: serpentijn verdamer onder de uitstalplaat.
- Statische verdamer, onder het werkblad, licht geventileerd met elektrische ontdooiing.
- Met ventilatiesysteem voor het condens vrij houden van ruiten.
- Bovenbouw met recht glas.
- LED verlichting onder de uitgifte tablet.
- Kuip en uitstalplaat in RvS AISI304.
- Werkblad en chassis in RvS AISI304.
- Frontpaneel in RAL kleur naar keuze.
- Achterzijde is gesloten met platen.
- Uitvoeringen met bochten en lengtes op maat mogelijk op vraag, alsook cataforese behandelde verdamer.
- Manueel nachtgordijn standaard.

### ■ Comptoir réfrigéré avec système à double froid, idéal pour l'exposition de la viande fraîche.

- Système de réfrigération à contact.
- Evaporateur statique légèrement ventilé sous la tablette de travail, avec dégivrage électrique.
- Système de ventilation frontale antibuée.
- Superstructure avec vitres droites.
- Eclairage LED sous la tablette de service.
- Cuve et plan unique d'exposition en inox AISI304.
- Plan de travail et châssis en inox AISI304.
- Panneau décoratif frontal en couleur RAL au choix.
- Arrière fermé avec tôles,
- Coins et longueurs sur mesure possible sur demande, aussi option évaporateur traité cataphorèse
- Rideau de nuit manuel en standard.





## ARLES SMART AIR



ARLES SMART AIR

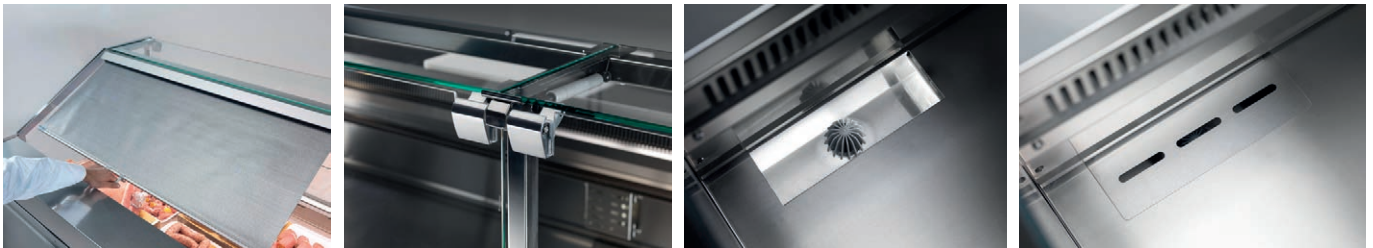

### 🇬🇧 Display counter with double refrigeration system, ideal for exposition of fresh meat.

- Refrigeration system with coiled deck.
- Fan assisted evaporator and electrical defrost.
- Antimist front ventilation.
- Superstructure with brushed stainless steel front posts and straight glass.
- LED lighting under top glass.
- Unique display deck and well in stainless steel AISI304.
- Backshelf and understructure in stainless steel AISI304.
- Front panel in RAL colour at choice.
- Back side closed with skinplate. Stainless steel finish and dry reserve possible on request.
- Corner elements, modules in different lengths and special executions possible on request, option evaporator with cataphoresis coating.
- Night curtain fitted as standard.

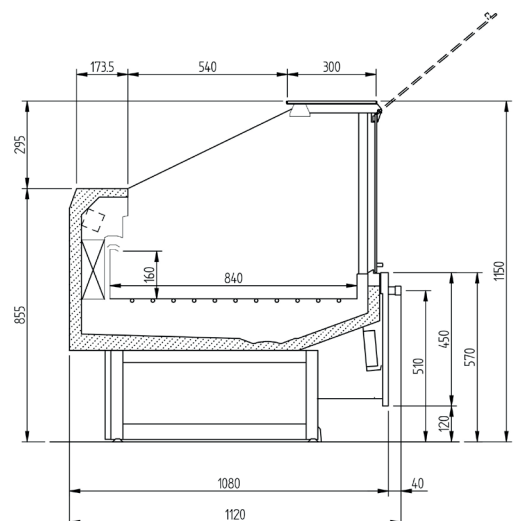

ARLES SMART AIR

## PLAATKOELING FROID DE CONTACT CONTACT COOLING

### PRO-FISH VDA



#### Koeltoonbank met dubbel koelsysteem, ideaal voor verse vis.

- Plaatkoeling: serpentijn verdamper onder de uitstalplaat.
- Statische verdamper, behandeld tegen corrosie, onder het werkblad, licht geventileerd met elektrische ontthooing.
- Met ventilatiesysteem om de ramen condens vrij te houden.
- Bovenbouw met recht, opgaand glas voor VDA en gebogen, opgaand glas voor VCA.
- LED verlichting onder de uitgifte tablet.
- Kuip en uitstalplaat in RvS AISI316 (vis).
- Werkblad en chassis in RvS AISI316 (vis).
- Frontpaneel in inox of RAL kleur naar keuze.
- Zijwanden in inox of RAL kleur naar keuze.
- Achterzijde is gesloten met platen. Afwerking in inox en niet gekoelde reserve mogelijk op vraag.
- Uitvoeringen met bochten en lengtes op maat mogelijk op vraag.

#### Comptoir réfrigéré avec système à double froid, idéal pour l'exposition du poisson frais.

- Système de réfrigération à contact.
- Evaporateur statique légèrement ventilé sous la tablette de travail, traité cataphorèse avec dégivrage électrique.
- Système de ventilation frontale antibuée.
- Superstructure avec vitres relevables, droites pour modèle VDA et courbées pour modèle VCA.
- Eclairage LED sous la tablette de service.
- Cuve et plan unique d'exposition en inox AISI316 (poisson).
- Plan de travail et châssis en inox AISI316 (poisson).
- Panneau décoratif frontal en inox ou couleur RAL au choix.
- Jous en inox ou couleur RAL au choix.
- Arrière fermé avec tôles, finition en inox et réserve neutre possible sur demande.
- Coins et longueurs sur mesure possible sur demande.



## PRO-FISH VCA



### 🇬🇧 Display counter with double refrigeration system, ideal for exposition of fresh fish.

- Refrigeration system with coiled deck.
- Fan assisted evaporator with cataphoresis coating and electrical defrost.
- Antimist front ventilation.
- Superstructure with brushed stainless steel front posts and lifting straight (VDA) or curved (VCA) glass.
- LED lighting under top glass.
- Unique display deck and well in stainless steel AISI316 (fish).
- Backshelf and understructure in stainless steel AISI316 (fish).
- Front panel in stainless steel or RAL colour at choice.
- Side walls in stainless steel or RAL colour at choice.
- Back side closed with skinplate. Stainless steel finish and dry reserve possible on request.
- Corner elements, modules in different lengths and special executions possible on request.

PRO-FISH VDA

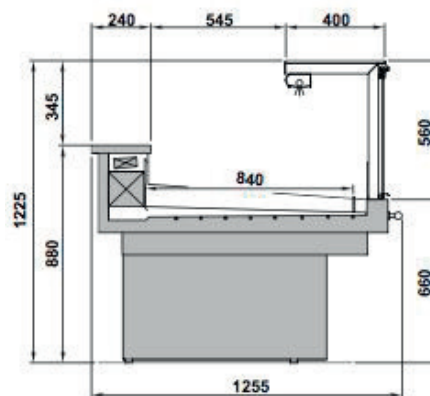

PRO-FISH VCA

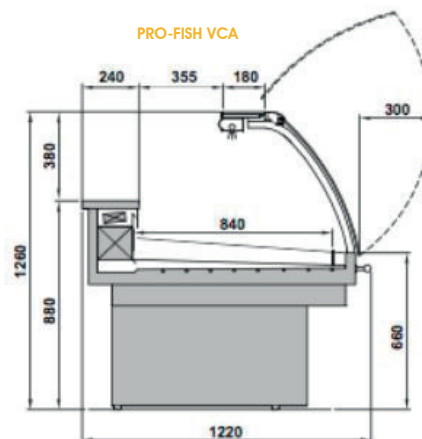

BUFFETTEN - SALAD BARS  
BUFFETS - BAR À SALADES  
BUFFETS - SALAD BARS



## DROP-IN SUPER STRUCTURES

DOGE FISSA CURVO

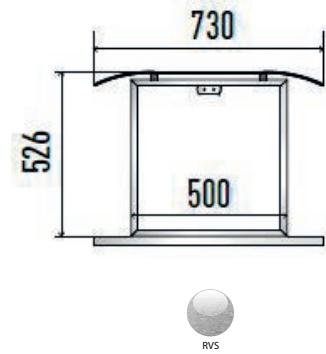

DOGE ISOLA

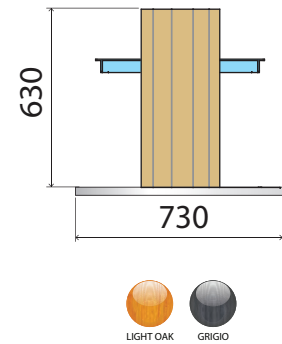

BUFFETTEN - SALAD BARS  
BUFFETS - BAR À SALADES  
BUFFETS - SALAD BARS



## DROP-IN SUPER STRUCTURES

DOGE WALL

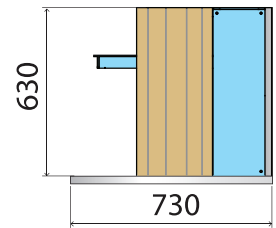

DOGE SERVITO

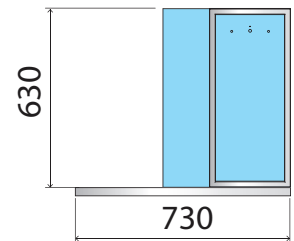

**BUFFETTEN - SALAD BARS**  
**BUFFETS - BAR À SALADES**  
**BUFFETS - SALAD BARS**



**DROP-IN - V / RF - VT**

**Drop-in kits, statisch of geventileerd, voor buffet of selfservice meubel naar keuze.**

- Gemakkelijk reinigbare gestampte kuipen (hoek met grote straal in tegenstelling tot gelaste kuipen, HACCP!).
- Geïsoleerde RVS kuip voor respectievelijk 3 of 4 of 6 x GN1/1 gastronormen, in draagframe met convectiegaten, maximum diepte: 150 mm.
- Statisch: serpentinverdamper rond kuip gewikkeld.
- Geventileerde: kantelbare gecoate verdamper (gasdrukveren), onder kuipbodem.
- Mogelijke bovenstructuren: zie p. 56 - 57.

**Kits drop-in, statiques ou ventilés, pour buffet ou meuble self à votre choix.**

- Cuves pressées, facilement nettoyables (angle à grand rayon, contrairement aux cuves soudées, HACCP!).
- Cuve en inox pour respectivement 3 ou 4 ou 6 x GN1/1 gastronormes, suspendus dans un cadre avec des trous de convection, profondeur maximale: 150 mm.
- Statiques: évaporateur serpentin enrobé autour de la cuve.
- Ventilés: évaporateur traité contre la corrosion, relevable à pistons, sous le sol de la cuve.
- Superstructures possibles: voir p. 56 - 57.

**Static or ventilated drop-in kits, for buffets or self-service furniture at your choice.**

- Easy to clean tanks (pressed, corners with big ray, contrary to the welded tanks, HACCP!).
- Insulated stainless steel tank for respectively 3 or 4 or 6 x GN1/1 gastronorms, in a supporting frame with convection holes, maximum depth: 150 mm.
- Static version: serpentine evaporator bent around the tank.
- Ventilated version: coated evaporator, easy to lift (pistons), under the tank.
- Possible superstructures: see p. 56 - 57.



BASE V RF



BASE V VT



BASE RF



BASE VT

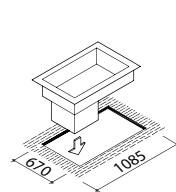

BASE 100

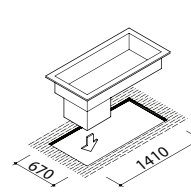

BASE 140

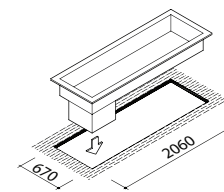

BASE 200



BUFFETTEN - SALAD BARS  
BUFFETS - BAR À SALADES  
BUFFETS - SALAD BARS



## DROP-IN - V / RF - VT

BUFFETTEN / SALAD BARS - BUFFETS / BAR À SALADES - BUFFETS / SALAD BARS : V / RF - VT DROP-IN											
TYPE	STOCK	GN									
ENKEL KUIP - SEULEMENT CUVE - ONLY TANK											
BASE 100	4 WK	3-1/1	39 / 40*	1145 X 730 X 260		1145 X 730 X 330				€ 4.176	€ 2.549
BASE 140	4 WK	4-1/1	47 / 48*	1470 X 730 X 260		1470 X 730 X 330				€ 5.003	€ 2.595
BASE 200	4 WK	6-1/1	55 / 65*	2120 X 730 X 260		2120 X 730 X 330				€ 6.976	€ 3.417
KUIP MET BOVENSTRUCTUUR - CUVE AVEC SUPERSTRUCTURE - TANK WITH SUPERSTRUCTURE											
DOGE FISSA CURVO 100	4 WK	3-1/1	52 / 62*	1142 X 730 X 785		1142 X 730 X 855				€ 4.444	€ 3.345
DOGE FISSA CURVO 140	4 WK	4-1/1	68 / 78*	1470 X 730 X 785		1470 X 730 X 855				€ 4.937	€ 3.561
DOGE FISSA CURVO 200	4 WK	6-1/1	89 / 99*	2120 X 730 X 785		2120 X 730 X 855				€ 5.628	€ 4.259
DOGE ISOLA 100	4 WK	3-1/1	80 / 115*	1142 X 730 X 890		1142 X 730 X 960	10			€ 6.232	€ 4.623
DOGE ISOLA 140	4 WK	4-1/1	98 / 135*	1470 X 730 X 890		1470 X 730 X 960	12			€ 6.998	€ 5.050
DOGE ISOLA 200	4 WK	6-1/1	127 / 127*	2120 X 730 X 890		2120 X 730 X 960	20			€ 7.333	€ 5.977
DOGE WALL 100	4 WK	3-1/1	107 / 117*	1142 X 730 X 890		1145 X 730 X 960	10			€ 7.138	€ 5.618
DOGE WALL 140	4 WK	4-1/1	128 / 138*	1470 X 730 X 890		1470 X 730 X 960	12			€ 8.058	€ 6.184
DOGE WALL 200	4 WK	6-1/1	169 / 169*	2120 X 730 X 890		2120 X 730 X 960	20			€ 8.505	€ 7.319
DOGE SERVITO 100	4 WK	3-1/1	72 / 82*	1142 X 730 X 710		1145 X 730 X 780	10			€ 6.217	€ 4.557
DOGE SERVITO 140	4 WK	4-1/1	88 / 98*	1470 X 730 X 710		1470 X 730 X 780	12			€ 7.038	€ 4.704
DOGE SERVITO 200	4 WK	6-1/1	119 / 119*	2120 X 730 X 710		2120 X 730 X 780	20			€ 7.690	€ 5.977

BUFFETTEN / SALAD BARS - BUFFETS / BAR À SALADES - BUFFETS / SALAD BARS : RF - VT DROP-IN											
TYPE	STOCK	GN									
ENKEL KUIP - SEULEMENT CUVE - ONLY TANK											
BASE 100	4 WK	3-1/1	54 / 86*	1145 X 730 X 660		1145 X 730 X 730	340 / 700*	400 / 600*		€ 5.517	€ 3.675
BASE 140	4 WK	4-1/1	65 / 108*	1470 X 730 X 660		1470 X 730 X 730	380 / 700*	450 / 750*		€ 6.338	€ 3.723
BASE 200	4 WK	6-1/1	88 / 129*	2120 X 730 X 660		2120 X 730 X 730	450 / 740*	520 / 1050*		€ 7.868	€ 4.490
KUIP MET BOVENSTRUCTUUR - CUVE AVEC SUPERSTRUCTURE - TANK WITH SUPERSTRUCTURE											
DOGE FISSA CURVO 100	4 WK	3-1/1	74 / 112*	1142 X 730 X 1185		1142 X 730 X 1255	340 / 710*	400 / 600*		€ 5.697	€ 4.000
DOGE FISSA CURVO 140	4 WK	4-1/1	89 / 120*	1470 X 730 X 1185		1470 X 730 X 1255	380 / 730*	450 / 750*		€ 6.178	€ 4.197
DOGE FISSA CURVO 200	4 WK	6-1/1	119 / 119*	2120 X 730 X 1185		2120 X 730 X 1255	450 / 750*	520 / 1050*		€ 7.858	€ 4.919
DOGE ISOLA 100	4 WK	3-1/1	93 / 131*	1142 X 730 X 1290		1142 X 730 X 1360	410 / 610*	350 / 600*		€ 7.806	€ 5.384
DOGE ISOLA 140	4 WK	4-1/1	119 / 150*	1470 X 730 X 1290		1470 X 730 X 1360	412 / 712*	450 / 750*		€ 8.596	€ 5.818
DOGE ISOLA 200	4 WK	6-1/1	157 / 157*	2120 X 730 X 1290		2120 X 730 X 1360	470 / 850*	550 / 1050*		€ 8.939	€ 6.758
DOGE WALL 100	4 WK	3-1/1	138 / 148*	1142 X 730 X 1290		1142 X 730 X 1360	410 / 610*	400 / 600*		€ 8.864	€ 6.505
DOGE WALL 140	4 WK	4-1/1	156 / 167*	1470 X 730 X 1290		1470 X 730 X 1360	412 / 712*	450 / 750*		€ 9.813	€ 7.078
DOGE WALL 200	4 WK	6-1/1	218	2120 X 730 X 1290		2120 X 730 X 1360	470 / 850*	520 / 1050*		€ 10.133	€ 8.187
DOGE SERVITO 100	4 WK	3-1/1	94 / 104*	1142 X 730 X 1110		1142 X 730 X 1180	410 / 610*	400 / 600*		€ 7.847	€ 5.711
DOGE SERVITO 140	4 WK	4-1/1	109 / 119*	1470 X 730 X 1110		1470 X 730 X 1180	412 / 712*	450 / 750*		€ 8.686	€ 5.718
DOGE SERVITO 200	4 WK	6-1/1	154	2120 X 730 X 1110		2120 X 730 X 1180	470 / 850*	520 / 1050*		€ 10.318	€ 6.958

(\*) VT: geventileerd - ventilé - ventilated.

OPTIES - OPTIONS - OPTIONS : VRF - RF		
OPTIE 1	Kuip in RVS - cuve en inox - stainless steel well (Aisi 316)	€ 1.019



RF 100: -20°C - RF 140: -18°C - RF 200: -16°C  
RF DOGE 100: -20°C - RF DOGE 140: -18°C - RF DOGE 200: -18°C



RF 100 VT: -18°C - RF 140 VT: -20°C - RF 200 VT: -14°C

**BUFFETTEN - SALAD BARS**  
**BUFFETS - BAR À SALADES**  
**BUFFETS - SALAD BARS**



**DROP-IN PRF-BM**

**Drop-in kits, plaatkoeling PRF en bain-marie warm-houd BM, voor buffet of selfservice meubel naar keuze.**

- Mogelijke bovenstructuur: Tango, Doge, zie p. 64 - 65.
- **PRF:** Geïsoleerde RVS plaat, respectievelijk 3 of 4 of 6 x GN1/1 maatvoering. Voor tijdelijke presentatie, gekoeld, zoals ochtendbuffetten,...
- **BM:** Volgens beschrijving RF maar weerstandsmat onder kuip i.p.v. verdamper.



BASE PRF

**Kits drop-in, froid statique de plaque PRF et bain-marie en maintien au chaud BM, pour buffet ou meuble self à votre choix.**

- Superstructure possible: Tango, Doge, voir p. 64 - 65.
- **PRF:** Plaque en inox pour respectivement dimensions 3 ou 4 ou 6 x GN1/1. Pour une présentation temporaire, réfrigérée, comme des buffets de petits déjeuners,...
- **BM:** Suivant la description du RF mais nappe-résistance sous la cuve au lieu d'un évaporateur.



BASE BM

**Static plate cooling PRF and bain-marie warm-hold drop-in kits BM, for buffets or self-service furniture at your choice.**

- Possible superstructure: Tango, Doge, see p.64 - 65.
- **PRF:** Insulated stainless steel plate with respectively 3 or 4 or 6 x GN1/1 dimensions. For a temporary presentation, chilled, like breakfast buffets,...
- **BM:** Following the RF description but with heater-carpet under the tank instead of an evaporator.

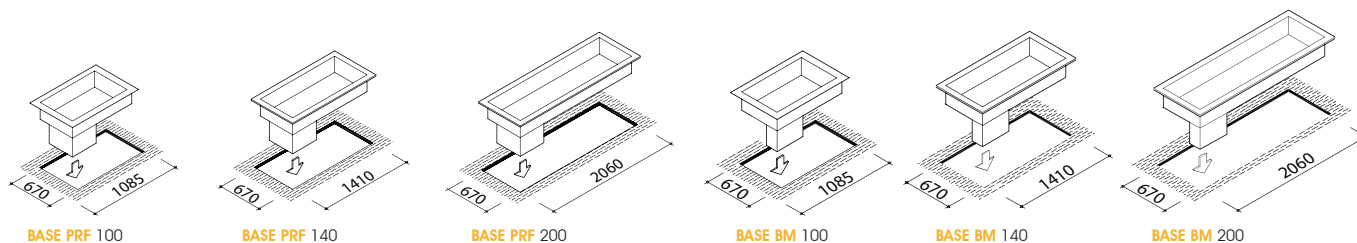

BUFFETTEN - SALAD BARS  
BUFFETS - BAR À SALADES  
BUFFETS - SALAD BARS



## DROP-IN PRF-BM

BUFFETTEN / SALAD BARS - BUFFETS / BAR À SALADES - BUFFETS / SALAD BARS : VPRF DROP-IN									
	TYPE	STOCK	GN					€ EXCL	
ENKEL KUIP SEULEMENT CUVE ONLY TANK	BASE 100	4 WK	3-1/1	28	1145 X 730 X 100			€ 2.808	
	BASE 140	4 WK	4-1/1	38	1470 X 730 X 100			€ 2.856	
	BASE 200	4 WK	6-1/1	46	2120 X 730 X 100			€ 4.262	
KUIP MET BOVENSTRUCTUUR  CUVE AVEC SUPERSTRUCTURE  TANK WITH SUPERSTRUCTURE	DOGE FISSA CURVO 100	4 WK	3-1/1	50	1142 X 730 X 630			€ 3.333	
	DOGE FISSA CURVO 140	4 WK	4-1/1	66	1470 X 730 X 630			€ 3.579	
	DOGE FISSA CURVO 200	4 WK	6-1/1	96	2120 X 730 X 630			€ 3.752	
	DOGE ISOLA 100	4 WK	3-1/1	72	1142 X 730 X 730	10		€ 4.537	
	DOGE ISOLA 140	4 WK	4-1/1	88	1470 X 730 X 730	12		€ 4.904	
	DOGE ISOLA 200	4 WK	6-1/1	115	2120 X 730 X 730	20		€ 4.682	
	DOGE WALL 100	4 WK	3-1/1	105	1142 X 730 X 730	10		€ 5.297	
	DOGE WALL 140	4 WK	4-1/1	126	1470 X 730 X 730	12		€ 5.771	
	DOGE WALL 200	4 WK	6-1/1	166	2120 X 730 X 730	20		€ 6.604	
	DOGE SERVITO 100	4 WK	3-1/1	70	1142 X 730 X 550	10		€ 4.469	
	DOGE SERVITO 140	4 WK	4-1/1	86	1470 X 730 X 550	12		€ 4.709	
	DOGE SERVITO 200	4 WK	6-1/1	116	2120 X 730 X 550	20		€ 5.937	

BUFFETTEN / SALAD BARS - BUFFETS / BAR À SALADES - BUFFETS / SALAD BARS : PRF DROP-IN									
	TYPE	STOCK	GN					€ EXCL	
ENKEL KUIP SEULEMENT CUVE ONLY TANK	BASE 100	4 WK	3-1/1	43	1145 X 730 X 530	340	380	€ 3.935	
	BASE 140	4 WK	4-1/1	50	1470 X 730 X 530	380	440	€ 3.996	
	BASE 200	4 WK	6-1/1	79	2120 X 730 X 530	450	550	€ 4.871	
KUIP MET BOVENSTRUCTUUR  CUVE AVEC SUPERSTRUCTURE  TANK WITH SUPERSTRUCTURE	DOGE FISSA CURVO 100	4 WK	3-1/1	70	1142 X 730 X 1030	340	380	€ 3.938	
	DOGE FISSA CURVO 140	4 WK	4-1/1	80	1470 X 730 X 1030	380	440	€ 4.105	
	DOGE FISSA CURVO 200	4 WK	6-1/1	96	2120 X 730 X 1030	450	550	€ 4.424	
	DOGE ISOLA 100	4 WK	3-1/1	88	1142 X 730 X 1160	410	340	€ 5.344	
	DOGE ISOLA 140	4 WK	4-1/1	103	1470 X 730 X 1160	412	440	€ 5.718	
	DOGE ISOLA 200	4 WK	6-1/1	132	2120 X 730 X 1160	470	550	€ 6.717	
	DOGE WALL 100	4 WK	3-1/1	130	1142 X 730 X 1160	410	340	€ 6.158	
	DOGE WALL 140	4 WK	4-1/1	147	1470 X 730 X 1160	412	440	€ 6.664	
	DOGE WALL 200	4 WK	6-1/1	200	2120 X 730 X 1160	470	550	€ 7.524	
	DOGE SERVITO 100	4 WK	3-1/1	90	1142 X 730 X 980	410	340	€ 5.584	
	DOGE SERVITO 140	4 WK	4-1/1	100	1470 X 730 X 980	412	440	€ 6.032	
	DOGE SERVITO 200	4 WK	6-1/1	116	2120 X 730 X 980	470	550	€ 7.185	



PRF 100: -25°C - PRF 140: -20°C - PRF 200: -20°C

PRF DOGE 100: -22°C - PRF DOGE 140: -20°C - PRF DOGE 200: -18°C

BUFFETTEN / SALAD BARS - BUFFETS / BAR À SALADES - BUFFETS / SALAD BARS : BM DROP-IN							
	TYPE	STOCK	GN				€ EXCL
ENKEL KUIP SEULEMENT CUVE ONLY TANK	BASE 100	4 WK	3-1/1	34	1145 X 730 X 350	2000	€ 3.869
	BASE 140	4 WK	4-1/1	43	1470 X 730 X 350	3000	€ 3.894
	BASE 200	4 WK	6-1/1	50	2120 X 730 X 350	4500	€ 5.170
KUIP MET BOVENSTRUCTUUR  CUVE AVEC SUPERSTRUCTURE  TANK WITH SUPERSTRUCTURE	DOGE ISOLA 100	4 WK	3-1/1	89	1142 X 730 X 980	2240	€ 5.698
	DOGE ISOLA 140	4 WK	4-1/1	96	1470 X 730 X 980	3480	€ 6.251
	DOGE ISOLA 200	4 WK	6-1/1	128	2120 X 730 X 980	5220	€ 7.365
	DOGE WALL 100	4 WK	3-1/1	65	1145 X 730 X 1080	2360	€ 7.592
	DOGE WALL 140	4 WK	4-1/1	80	1470 X 730 X 1080	3480	€ 8.372
	DOGE WALL 200	4 WK	6-1/1	108	2120 X 730 X 1080	5220	€ 10.067
	DOGE SERVITO 100	4 WK	3-1/1	122	1142 X 730 X 980	2240	€ 6.284
	DOGE SERVITO 140	4 WK	4-1/1	134	1470 X 730 X 980	3480	€ 6.831
	DOGE SERVITO 200	4 WK	6-1/1	191	2120 X 730 X 980	5220	€ 8.339



230/1/50 - 140 + 200 : 400/3/50 op vraag - sur demande - on request.

**BUFFETTEN - SALAD BARS**  
**BUFFETS - BAR À SALADES**  
**BUFFETS - SALAD BARS**



**MEUBELEN - MEUBLES - FURNITURE**

**Mooi eigentijds design aantrekkelijke presentatie, die doet consumeren.**

- Stevige en robuuste meubelen door gebruik van massief hout en natuursteen i.p.v. kunststof = duurzaamheid.
- Gebruiksgemak door handige hoogte en afdekschermen = ergonomisch.
- Goede, door onafhankelijke organisatie geteste, temperatuurhandhaving en mooi afgeronde, gestamppte kuip met grote straal = betere  $t^{\circ}$ , hygiëne en HACCP.

**Beau design contemporain présentation attrayante qui fait consommer.**

- Meubles robustes et solides par l'usage de bois massif et de pierre naturelle au lieu de matière synthétique = durabilité.
- Facilité d'emploi par hauteur et pares-haleine pratiques = ergonomique.
- Bon maintien de température, testé par une organisation indépendante et cuve pressée bien arrondie avec grand rayon = meilleures  $t^{\circ}$ , hygiène et HACCP.

**Beautiful contemporary design attractive presentation, which stimulate consumption.**

- Solid and heavy duty appliances since the use of massive wood and natural stone instead of plastics = durability.
- Easy use by a handy height and hygienic shield = ergonomic.
- Good temperature hold, tested by an independent organization and pressed basin, well rounded with a big radius = better  $t^{\circ}$ , hygiene and HACCP.

**DOGE ISOLA**



**DOGE WALL**



# GLASDEURKASTEN VITRINES VERTICALES GLASS DOOR CABINETS



## ECONOMIC

### ECONOMIC

#### Interessante prijs-kwaliteit verhouding.

- Aluminium deurframe met slot en sleutel.
- Vertikale LED verlichting.
- Licht geventileerde roll-bound verdamer.
- Onderhoudsvriendelijke condensor: bij positieve kasten.
- Negatieve kasten: statische condensor, ruimte vrijlaten: achter- en bovenwand

#### Rapport prix-qualité intéressant.

- Cadre de porte en aluminium avec serrure à clé.
- Eclairage LED vertical.
- Evaporateur roll-bound légèrement ventilé.
- Condenseur facile entretien: pour les vitrines positives.
- Vitrines négatives: condenseur statique, laisser de l'espace: paroi arrière et supérieure.

#### Interesting relationship price-quality.

- Aluminium door frame with lock & key.
- Vertical LED lighting.
- Roll-bound evaporator, fan assisted.
- Maintenance friendly condenser: for positive cabinets.
- Negative cabinets: static condenser, free space needed behind back and above top.

PV		+2°C/+10°C					
NV		-16°C/-25°C					



D V 180 PV



D V 180 NV

GLASDEURKASTEN - VITRINES VERTICALES - GLASS DOOR CABINETS : ECONOMIC										
TYPE	STOCK									
D V 180 PV	STOCK	381	85	35	5	600 X 595 X 1860	+2/+10°C	350	€	1.015
D V 180 NV	STOCK	310	87	50	5	600 X 595 X 1860	-16/-25°C	680	€	2.093

Draaizin van de deur te specificeren bij bestelling - Sens d'ouverture de porte à spécifier à la commande - Door opening to be specified at the order stage.

## GLASDEURKASTEN VITRINES VERTICALES GLASS DOOR CABINETS



### HEAVY DUTY LITE + PRIME

#### Voor Intensief gebruik.

- **Energiebesparing.**
- **Dikke isolatie 65mm en 2/3-dubbele beglazing -> minder verbruik.**
- **Versies met nog verlaagd verbruik: LED verlichting en R290.**
- Deur niet omkeerbaar (links of rechts specificeren bij bestelling), zelfsluitende scharnieren.
- Steeds zelfde inbouwmaten: 67x197cm (B x H).
- Dubbele verticale verlichting over de ganse hoogte.
- Prima zichtbaarheid producten.
- Bij statische vriezers: koudebuffer -> minder rijpvorming -> minder ontdooien & vlugger op temperatuur -> minder verbruik.
- Onderhoudsvrije condensor.
- **LITE:** In-en uitwendig wit.
- **PRIME:** In-en uitwendig zwart / grijs en LED in deurkader en frontaal rooster.

#### Pour usage intensif.

- **Économie d'énergie.**
- **Isolation épaisse de 65mm et double / triple vitrage -> moins de consommation.**
- **Versions avec consommation encore plus réduite: éclairage LED et R290.**
- Porte pas réversible (gauche ou droite à spécifier lors de la commande), charnières à fermeture automatique.
- Toujours mêmes cotés d'encastrement: 67x197cm (L x H).
- Double éclairage sur toute la hauteur.
- Visibilité excellente des marchandises.
- Pour les congélateurs statiques : réserve de froid -> moins de formation de glace -> moins de dégivrage & plus vite à sa température -> moins de consommation.
- Condenseur sans entretien.
- **LITE:** Intérieur et extérieur blanc.
- **PRIME:** Intérieur et extérieur noir / gris et LED dans le cadre de porte et la grille frontale.

#### For heavy duty use.

- **Energy saving.**
- **Thick insulation 65mm and double / triple glazing -> less consumption.**
- **Versions with still less consumption: LED lighting and R290.**
- non-reversible door (left or right to specify by the order), self-closing door.
- Always same built-in dimensions: 67x197cm (W x H).
- Double vertical lighting over the whole height.
- Excellent visibility of the products.
- By static freezers: cold buffer -> less frosting -> less defrost & faster at right temperature -> less consumption.
- Maintenance free condenser.
- **LITE:** Inside and outside white.
- **PRIME:** Inside and outside black / grey and LED lighting in door frame and frontal grid.



HEAVY DUTY LITE



#### IV40 PV



#### IV40 NS / IV40 NSR



#### IV40 NV



GLASDEURKASTEN  
VITRINES VERTICALES  
GLASS DOOR CABINETS



HEAVY DUTY LITE + PRIME



HEAVY DUTY PRIME

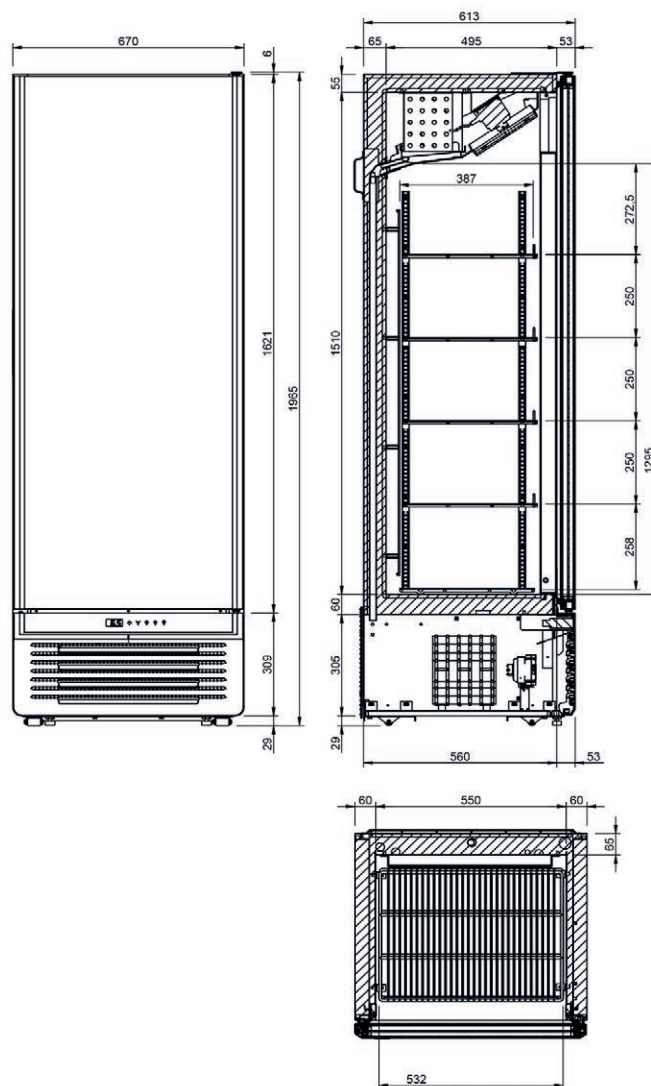

GLASDEURKASTEN - VITRINES VERTICALES - GLASS DOOR CABINETS : HEAVY DUTY LITE

TYPE	STOCK								€ EXCL
IV40 PV L	STOCK	410	119	65	4	670 X 638 X 1965	+1/+12°C	2,5	€ 1.573
IV40 NSR L	STOCK	410	126	65	6*	670 X 641 X 1965	-18/-25°C	4,5	€ 2.152
IV40 NV L	STOCK	410	125	65	4	670 X 638 X 1965	-18/-25°C	6	€ 2.704

GLASDEURKASTEN - VITRINES VERTICALES - GLASS DOOR CABINETS : HEAVY DUTY PRIME

TYPE	STOCK								€ EXCL
IV40 PV P	4 WK	410	119	65	4	670 X 638 X 1965	+1/+12°C	2,5	€ 2.174
IV40 NSR P	4 WK	410	126	65	6*	670 X 641 X 1965	-10/-25°C	4,5	€ 2.715
IV40 NV P	4 WK	410	125	65	4	670 X 638 X 1965	-10/-25°C	6	€ 3.046

\* vaste niveaux - \* niveaux fixes - \* fixed levels.









GLASDEURKASTEN  
VITRINES VERTICALES  
GLASS DOOR CABINETS



HEAVY DUTY GLEE



HEAVY DUTY GLEE

GLASDEURKASTEN - VITRINES VERTICALES - GLASS DOOR CABINETS : HEAVY DUTY GLEE										
TYPE	STOCK	 L	 KG	 mm		 EXT mm		 KW	 EXCL	
IV40 NS GLEE	4 WK	410	126	65	6*	670 X 641 X 1965	-10/-25°C	4,5	€ 1.890	

\* vaste niveaus - \* niveaux fixes - \* fixed levels.



## WIJN BIBLIOTHEEK LIBRAIRIE À VIN WINE LIBRARY



### WINE

#### ENOFRIGO: naam niet gestolen:

**Kwalitatieve en mooie gekoelde presentatie meubelen voor wijn, eigentijds of klassiek.**

- Mooie zilvergrijze of glimmend zwarte afwerking. (andere kleuren op aanvraag)
- LED verlichting: laag verbruik en goede zichtbaarheid.
- Goede isolatie en dubbel glas: zuinig verbruik.
- Verschillende soorten binneninrichting: plexiglas, RVS, dit voor horizontale, verticale of hellende presentatie.
- Mogelijke opties bij bestelling: vochtregeling in alle compartimenten, andere kleuren buitenkant, kleur LED verlichting warm of koud wit.

#### ENOFRIGO: un nom bien choisi:

**De belles armoires de présentation pour le vin de haute qualité, contemporain ou classique.**

- Belle finition grise argent ou noire brillante. (autres couleurs sur demande)
- Eclairage LED: basse consommation et bonne visibilité.
- Bonne isolation et portes avec double vitrage: basse consommation.
- Différentes possibilités d'aménagement: verre plexi, inox, et ceci pour une présentation horizontale, verticale ou inclinée.
- Différentes options possibles à la commande: régulation d'humidité dans tous les compartiments, autres couleurs extérieures, couleurs LED blanc chaud ou froid.

#### ENOFRIGO: not stolen its name:

**Beautiful quality wine cabinets, contemporary or classic**

- Beautiful finishing in silver grey or shiny black (other colours on demand)
- LED lighting: low consumption and good visibility.
- Good insulation and double glazing doors: low energy consumption.
- Custom internal layout: plexi glass, stainless steel, and this for horizontal, vertical or inclined presentation.
- Customisable and modular: Humidity control, colour options of the wood laminate body and of the anodized aluminum door frames, warm or cold LED lighting.



WINE LIBRARY+



WINE LIBRARY+



MIAMI



IAM

## LIJST MET ICONEN - LISTE DES ICÔNES - LIST OF ICONS

	1	Koeltoestel met groep / koelunit. Appareil avec groupe frigorifique. Appliance with condensing unit.		25	Koudemiddel. Réfrigérant. Refrigerant.
	2	Koeltoestel zonder groep / koelunit. Appareil sans groupe frigorifique. Appliance with condensing unit.		26	Automatisch herverdampen ontcooldwater. Réévacuation automatique des eaux de dégivrage. Automatic re-evaporation of defrost water.
	3	Koeling / positieve temperatuur. Froid positif / frigo. Refrigerator / positive temperature.		27	Verlichting. éclairage. Lighting.
	4	Diepvries / negatieve temperatuur. Froid négatif / congélation. Freezer / negative temperature.		28	Benedenkoeling. Réserve réfrigéré en bas. Chilled storage underneath.
	5	Buitenkant in RVS Extérieur inox. Stainless steel exterior.		29	Expansieventiel. Détendeur. Expansion valve.
	6	Buitenkant in skinplate. Extérieur tôle plastifiée. Skinplate exterior.		30	Capillair. Capillaire. Capillary tube.
	7	Buitenkant in verlakt staal. Extérieur laqué. Laquered exterior.		31	Zonder expansieventiel. Sans détendeur. Without expansion valve.
	8	Binnenkant in RVS. Intérieur inox. Stainless steel interior.		32	Zonder thermostaat. Sans thermostat. Without thermostat.
	9	Binnenkant in kunststof. Intérieur plastique (ABS). Plastic (ABS) interior.		33	Isolatie dikte. Épaisseur d'isolation. Insulation thickness.
	10	Binnenkant in verlakt staal. Intérieur laqué. Laquered interior.		34	Behandelde verdamp(er) (coating). Évaporateur traité. Coated evaporator.
	11	Aantal niveaus (+ bodem). Nombre de niveaux (+sol). Number of levels (+bottom).		35	Kataforese behandelde verdamp(er) (kataforese coating). Évaporateur traité cataphorèse. Cataphoresis protected evaporator.
	12	Soort niveaus: rooster RVS, rooster verlakt, plaat RVS, plaat verlakt. Type of level: stainless steel grid, laquered grid, stainless steel plate, laquered plate.		36	Dimensionering tot. Dimensionnement jusqu'à. Dimensioning up to.
	13	Aantal deuren / deurtjes. Nombre de portes / partillons. Number of doors.		37	Deur met slot en sleutel. Porte avec serrure a clef. Door with lock and key.
	14	Werktemperatuur (temperatuur- klimaatklasse). Température de fonctionnement (classe climatique). Working temperature (climate class).		38	Aansluitspanning (V/P/Hz). Tension - phases - fréquence. Tension - phases - frequency.
	15	Temperatuurbereik (standaardcondities). Plage de température (conditions standard). Temperature range (standard conditions).		39	Evacuatie water naar afvoer. Évacuation d'eau vers l'égout. Water evacuation to drainage pipe.
	16	Geventileerde koeling / verdamp(er). Froid / évaporateur ventilé. Ventilated evaporator.		40	Afmetingen interieur (BxDxH). Dimensions intérieur. Dimensions interior.
	17	Statische koeling. Froid / évaporateur statique. Static evaporator.		41	Afmetingen exterieur (BxDxH). Dimensions extérieur. Dimensions exterior.
	18	Automatische ontcoolding. Dégivrage automatique. Automatic defrost.		42	Gewicht. Poids. Weight.
	19	Manuele / hand ontcoolding. Dégivrage manuel. Manual defrost.		43	Inhoud. (**) Volume. (**) Capacity. (**)
	20	Heetgasontcoolding. Dégivrage par gaz chauds. Hot gas defrost.		44	Geïnstalleerd elektrisch vermogen (W), bij versie met koelunit. Puissance électrique installée (W), version avec groupe. Power rate (W), version with condensing unit.
	21	Ontcoolding met volledige cyclusinversie. Dégivrage par inversion totale de cycle. Defrost with total cycle inversion.		45	Elektrisch verbruik (kWh), bij versie met koelunit. Consommation électrique (kWh), version avec groupe. Electric consumption (kWh), version with condensing unit.
	22	Ontcoolding met weerstanden. Dégivrage par résistances. Heaters defrost.		46	Geïnstalleerd elektrisch vermogen (kVA). Puissance électrique installée (kVA). Power rate (kVA).
	23	Vochtregeling. Réglage d'humidité. Humidity control.		47	Koelvermogen (W) bij ... °C. (*) Puissance frigorifique (W) à (*) Cooling power (W) at (*)
	24	Vochtgehalte (gemiddelde relatieve vochtigheid bij benadering). Taux d'humidité relative (en moyenne). Relative humidity level (average).		48	Waterverbruik koeling per kg ijs. Consommation d'eau réfrigération par kg glace produite. Water consumption refrigeration per kg produced ice.

## LIJST MET ICONEN - LISTE DES ICÔNES - LIST OF ICONS

	49	Elektronische thermostaat met digitale aflezing. <i>Thermostat électronique avec affichage digital.</i> Electronic controller with digital display.		64	Lading per snelvriescyclus (MAX, kg). <i>Charge par cycle de surgélation rapide (MAX, kg).</i> Loading per blast freezing cycle (MAX, kg).
	50	Mechanische thermostaat. <i>Thermostat mécanique.</i> Mechanical thermostat.		65	Voor temperatuur: positief + / - negatief. <i>Pour température: positive + / - négative.</i> For temperature: positive + / - negative.
	51	Binnen- en buitenkant in skinplate. <i>Intérieur et extérieur tôle plastifiée.</i> Interior and exterior in skinplate.		66	Demontabel (demonteerbaar). <i>Démontable.</i> Easily disassembled.
	52	Binnen- en buitenkant in RvS. <i>Intérieur et extérieur en inox.</i> Stainless steel interior and exterior.		67	Niet-demontabel / monovolume. <i>Monocoque.</i> Non-dismantable.
	53	RAL kleuren. (***) <i>Couleurs RAL. (***)</i> RAL colours. (***)		68	Half-demontabel / modulair. <i>Semi-démontable / modulaire.</i> Half-dismantable / modular.
	54	ABET Laminati kleuren. (***) <i>Couleurs ABET Laminati. (***)</i> ABET Laminati colours. (***)		69	Warmhoudtoestel. <i>Appareil maintien au chaud.</i> Warm hold appliance.
	55	Oscartielle kleuren. (***) <i>Couleurs Oscartielle. (***)</i> Oscartielle colours. (***)		70	Aantal GN's. <i>Nombre de bacs gastronomes.</i> Number of GN containers.
	56	Arneg kleuren. (***) <i>Couleurs Arneg. (***)</i> Arneg colours. (***)		71	Minimumdebiet (kg/min; afhankelijk van factoren). <i>Débit minimal (kg/min; dépend des facteurs).</i> Minimum ice flow (kg/min; depending on factors).
	57	Volle deur. <i>Porte pleine.</i> Solid door.		72	Maximumdebiet (kg/min; afhankelijk van factoren). <i>Débit maximal (kg/min; dépend des facteurs).</i> Maximum ice flow (kg/min; depending on factors).
	58	Glasdeur. <i>Porte vitrée.</i> Glass door.		73	Nominaal waterdebiet (l/u). <i>Débit d'eau nominale (l/h).</i> Nominal water flow (l/h).
	59	Waterverbruik ijsproductie per kg ijs. <i>Consommation d'eau production glace par kg glace produite.</i> Water consumption ice production per kg produced ice.		74	Brutoprijs toestel zonder BTW. <i>Prix brut appareil sans TVA.</i> Gross price appliance without VAT.
	60	Productie (kg) per 24u. <i>Production (kg) par 24h.</i> Production (kg) per 24h.		75	Transportkar. <i>Chariot de transport</i> Trolley.
	61	Productie (kg) per minuut. <i>Production (kg) par minute.</i> Production (kg) per minute.		76	Maximum afstand <i>Distance maximale.</i> Maximum distance.
	62	Maximum hoogteverschil. <i>Dénivellé maximal.</i> Maximum height difference.		77	2 jaar garantie. <i>Garantie 2 ans.</i> 2 year warranty.
	63	Lading per snelkoelcyclus (MAX, kg). <i>Charge par cycle de refroidissement rapide (MAX, kg).</i> Loading per blast chilling cycle (MAX, kg).		78	Energie efficiëntie index. <i>Indice d'efficacité énergétique.</i> Energy efficiency index.

(\*) **Koelvermogen:** maximum aan te sluiten, gebaseerd op versie ingebouwde koelunit en meestal klimaatklasse 3 (omgeving 25°C / 60% RV); koelunit of koelcentrale in buitenopstelling: lagere waarde.  
Indien niet vermeld: bij te = 10°C en -30°C (vries)  
**opgelet:** dikwijls gebruiken compressorfabrikanten Cecomaf-conditions (zie FAQ van onze website)

(\*) **Puissance frigorifique:** la maximale à brancher, basée sur groupe incorporé et en général classe climatique 3 (ambiance 25°C / 60% HR); groupe ou centrale extérieur: valeur plus basse.  
Si pas mentionné: à te = -10°C et -30°C (congé)  
**attention:** souvent les constructeurs de compresseurs utilisent des conditions Cecomaf (voir FAQ de notre site web)

(\*) **Cooling power:** maximum to connect, based on version with built-in unit and normally climat class 3 (ambient 25°C / 60% HR); exterior condensing unit or central compressor rack system: lower value.  
If not mentioned: at te = -10°C and -30°C (freezer)  
**attention:** often compressor manufacturers are using Cecomaf conditions (see FAQ on our website)

(\*\*) **Inhoud:** gebaseerd op literinhoud.

(\*\*) **Contenance:** basée sur volume en litres.

(\*\*) **Capacity:** based on liter volume.

**Koelleidingen:** de aansluitdiameters van het toestel geven slechts een indicatie van het koelvermogen, dus niet steeds zomaar te volgen! Gelieve de leidingen te berekenen voor de minste drukval maar met voldoende koudemiddelsnelheid (capaciteit + olieterou).  
**Refrigeration piping:** the pipe diameters of the cabinets are only an indication of cooling rate, do not follow blindly! Please calculate your pipe diameters for the less pressure drop but with sufficient refrigerant speed (refrigeration power + oil return).

**Tuyaux frigorifiques:** les diamètres de l'appareil ne sont qu'une indication de la puissance frigorifique, ne pas suivre aveuglement! Veuillez calculer vos tuyaux pour la moindre chute de pression mais avec suffisamment de vitesse de réfrigérant (maintien de capacité frigorifique + retour d'huile).

**Refrigeration piping:** the pipe diameters of the cabinets are only an indication of cooling rate, do not follow blindly! Please calculate your pipe diameters for the less pressure drop but with sufficient refrigerant speed (refrigeration power + oil return).

**STOCK: EATC** (expected arrival time Crionovo)  
Zonder lokale transportregeling tot de Crionovo- klant  
Benederend, buiten vakantieperiodes, bij dringendheid te bevragen.  
Indien in stock, steeds type met koelunit.

**STOCK: EATC** (expected arrival time Crionovo)  
Sans l'organisation logistique locale au client de Crionovo.  
Approximatif, hors périodes de congés, nous consulter en cas d'urgence.  
Si en stock, toujours avec groupe incorporé.

**STOCK: EATC** (expected arrival time Crionovo)  
Without the local transport organization to the Crionovo client.  
Approximative, except holiday periods, if urgent contact us.  
If in stock, always type with integrated unit.

(\*\*\*)  
Veel van deze termen worden nog eens op onze website [www.criovno.be](http://www.criovno.be) verklaard, onder het knopje FAQ.

(\*\*\*)  
Beaucoup de ces notions sont aussi expliquées sur notre site web [www.criovno.be](http://www.criovno.be), sous le bouton de rubrique FAQ.

(\*\*\*)  
most of these notions are explained also on our website [www.criovno.be](http://www.criovno.be), under the button FAQ.

Prijzen zijn exclusief BTW en zijn alleen geldig in de desbetreffende maand M1-12. Voor meer specifieke informatie, zie de lijst van iconen hiervoor. Raadpleeg onze algemene voorwaarden op [www.criyono.be](http://www.criyono.be).

Prix hors TVA et valable uniquement pendant le mois correspondant M1-12. Vous trouverez ci-avant la liste des icônes pour des informations plus spécifiques. Consultez nos conditions générales sur [www.criyono.be](http://www.criyono.be).

Prices exclude VAT and are only valid during the corresponding month M1-12. For more specific information, see the list of icons here before. Consult our general conditions on [www.criyono.be](http://www.criyono.be).



**CRIONOOM:** (Klaverkje van 4 E's)

**Econoom:** economische investeringen met return on investment. **Ecoloog:** ecologische, milieuvriendelijke en verbruiksgunstige installaties. **Ergonomoom:** ergonomische, mensvriendelijke toestellen. **Effect maker:** efficiënte koeling die winst helpt genereren.

**CRIONOME** (trèfle à 4 E)

**Econome:** investissements économiques, qui se remboursent (retour à l'investissement). **Ecologie:** installations écologiques, économiques en consommation. **Ergonomie:** appareils ergonomiques, pratiques en usage. **Efficace:** réfrigération efficace qui aide à générer du bénéfice.

**CRIONOME** ( four-leaf clover of E 's)

**Economic:** economic investments with return. **Ecologic:** ecological installations, economic in consumption. **Ergonomic:** ergonomic appliances, with very practical use. **Efficient:** efficient refrigeration creating benefice.